

eternoivica

I N N O V A T I O N L E A D E R

GRF SYSTEM
Grid Raised Floor

FR/DE



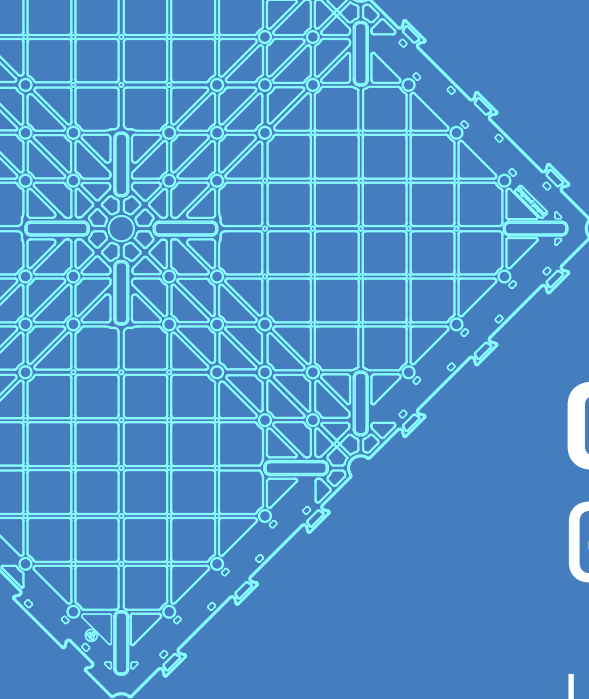

GRF SYSTEM

Grid Raised Floor

Un système innovant pour une plus grande liberté de pose de votre revêtement de sol surélevé.

Ein innovatives System für mehr Freiheit bei der Verlegung Ihres Doppelbodens im Aussenbereich.



eternoivica

eternoivica

I N N O V A T I O N L E A D E R

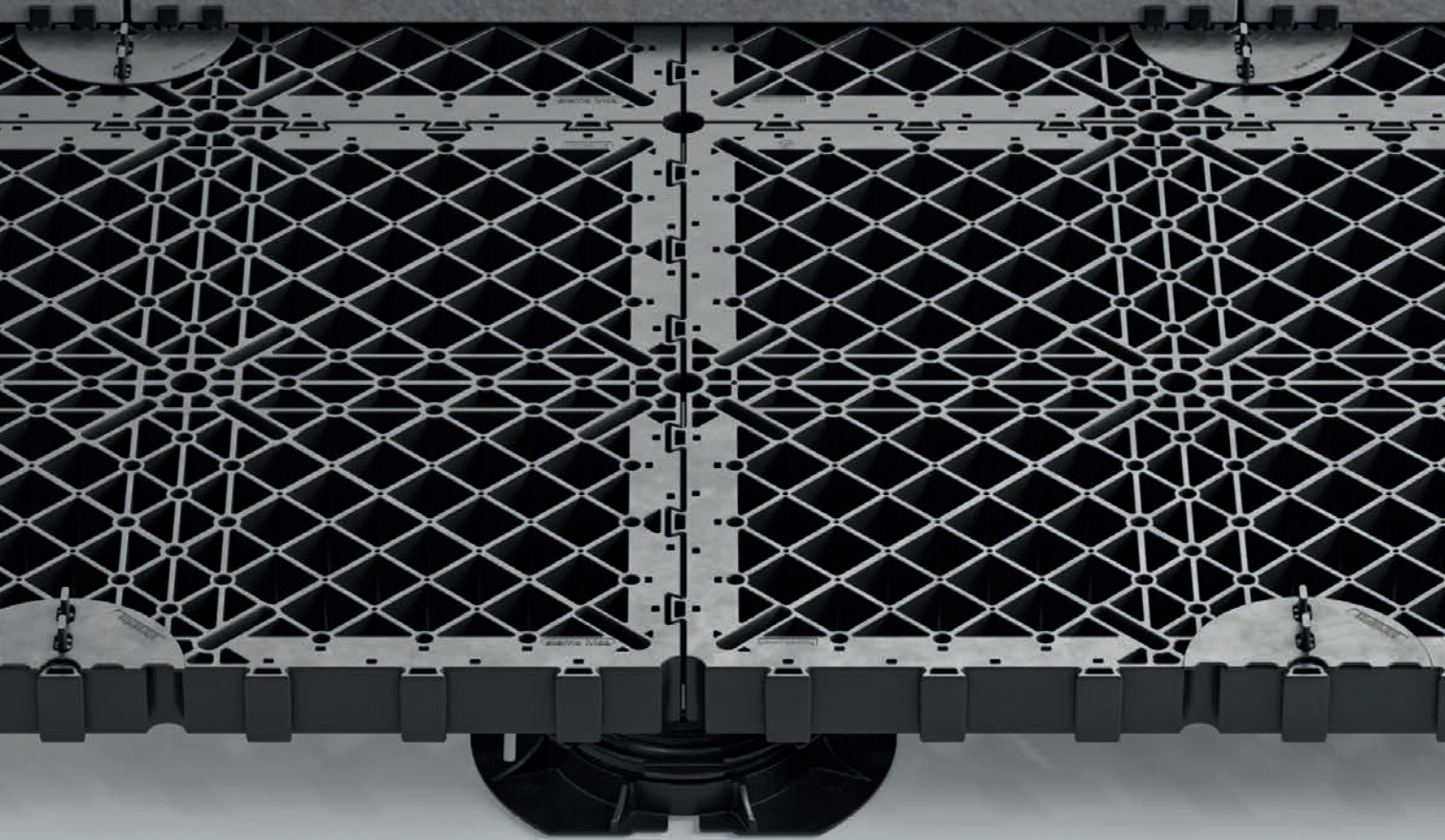

always one step ahead



PEDESTAL

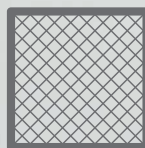

GRF SYSTEM

TABLE DES MATIÈRES

INHALTSVERZEICHNIS

LE SYSTEME | DAS SYSTEM

Pourquoi utiliser GRF System Vorzüge des GRF Systems	6
Les éléments qui composent GRF System Gründe für die Verwendung des GRF Systems	7
Pose du GRF System avec le carrelage Die Elemente, aus denen das GRF System besteht	8
Une solide sous-structure pour chaque type de pose Verlegung des GRF Systems mit Terrassenplatten aus Keramik	10
Pose du GRF System avec gazon synthétique Eine solide Unterkonstruktion für jede Verlegungsart	14
Pose du GRF System mixte carrelage et gazon synthétique Verlegung des GRF Systems mit Keramik und Kunstrasen	16

LES COMPOSANTS | DIE KOMPONENTEN

La grille Durchbruchschutz-Gitterrost	18
Distanciateur DLG DLG Fugenkreuze	19

LES ACCESSOIRES | ZUBEHÖRTEILE

Base de ciment Betonplatte	20
Clé de réglage Einstellschlüssel	20
Distanciateur périmétrique Bodenkantenklammer	21
Profilé de séparation à "T" „T“-Trennprofil	22
Profilé périmétrique vertical Vertikales Abschlussprofil	23
Profilé de bordure de dalle Kantenprofil für Terrassenplatten	26
Clip bardage vertical (base) Vertikale Basis-Kantenklammer	27
Clip bardage vertical angulaire (base) Vertikale Eckenklammer (Basis)	29
Couche de séparation en caoutchouc Trennschicht aus Gummi	30
"Scudo" plaque de séparation Scudo-Trennschicht	31
Rouleau de gazon synthétique Kunstrasen-Rolle	32
Bande de jonction adhésive Anschlussklebeband	32
Sable Sand	33

COMPATIBILITE PLOTS | KOMPATIBILITÄT STELZLAGER

Plots Stelzlager	34
---------------------------	----



UNE POSE LIBRE POUR LA MEILLEURE EXPRESSION DE VOTRE REVETEMENT DE SOL SURELEVE

FREI VERLEGBAR FÜR MAXIMALE AUSDRUCKSMÖGLICHKEIT
BEI IHREM DOPPELBODEN



POURQUOI UTILISER GRF SYSTEM

VORZÜGE DES GRF SYSTEMS



LIBERTE - FREIHEIT

Vous pouvez poser votre revêtement de sol librement et, grâce au distanciateur DLG, vous êtes totalement libre d'utiliser des dalles de n'importe quelles dimensions et de n'importe quel schéma, vous pouvez facilement combiner la pose d'éléments de différentes dimensions entre eux.

Sie können Ihren Boden frei verlegen, und mit den DLG-Fugenkreuze haben Sie maximale Freiheit: Sie können Platten jeder Größe und mit jedem Verlegemuster verwenden und Elemente unterschiedlicher Größe problemlos miteinander kombinieren.



RÉSILIENCE - BELASTBARKEIT

La grille a une structure conçue pour être résiliente.

Die Struktur des Gitters ist so konzipiert, dass hohe Belastbarkeit garantiert ist.



UNIFORMITE - PLANEENHEIT

Le système garantit une superficie uniforme et nivelée.

Garantiert planebene, glatte Oberflächen.



STABILITE - STABILITÄT

Le revêtement de sol fini obtient plus de stabilité.

Der fertige Bodenbelag erreicht eine höhere Stabilität.



STSTEME "A SEC" - TROCKEN-SYSTEM

C'est un système "à sec", sans l'emploi de collants ou d'autres produits chimiques.

Es handelt sich um ein „trockenes“ System, bei dem keine Klebstoffe oder anderen Chemikalien benötigt werden.



RAPIDITE - SCHNELLIGKEIT

C'est un système simple et rapide à poser.

Schnell und einfach zu verlegendes System.

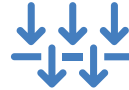

DRAINAGE - DRAINAGE

Il s'agit d'un système drainant qui peut être posé sur un fond drainant (par exemple du gravier) ou sur un fond imperméable (par exemple une chape de béton, une membrane imperméable).

Es handelt sich um ein drainierendes System, das auf einem Drainageuntergrund (z. B. Kies) oder auf einem undurchlässigen Untergrund (z. B. Betonguss, Abdichtungsbahn) verlegt werden kann.



DURABLE - NACHHALTIGKEIT

Tout le système est recyclable et rentre dans la logique de l'économie circulaire.

Wiederverwertbar, entsprechend dem Prinzip der Kreislaufwirtschaft.



SECURITE - SICHERHEIT

Le système garantit une sécurité supérieure en cas de revêtement de sol surélevé de grande hauteur.

Garantiert mehr Sicherheit bei hohen Doppelböden.

LES ELEMENTS QUI COMPOSENT LE GRF SYSTEM

DIE ELEMENTE, AUS DENEN DAS GRF SYSTEM BESTEHT



Élément de finition superficielle
(carrelage, dalle en béton, gazon synthétique.)

*Oberflächenelement
(Terrassenplatten aus Keramik,
aus Beton, Kunstrasen...)*



Distanciateur DLG à ailettes facilement amovibles H 12 mm,
épaisseur 2, 3 ou 4 mm

*DLG - Fugenkreuze mit leicht entfernbaren Fugenstegen H 12 mm,
Dicke 2, 3 oder 4 mm*

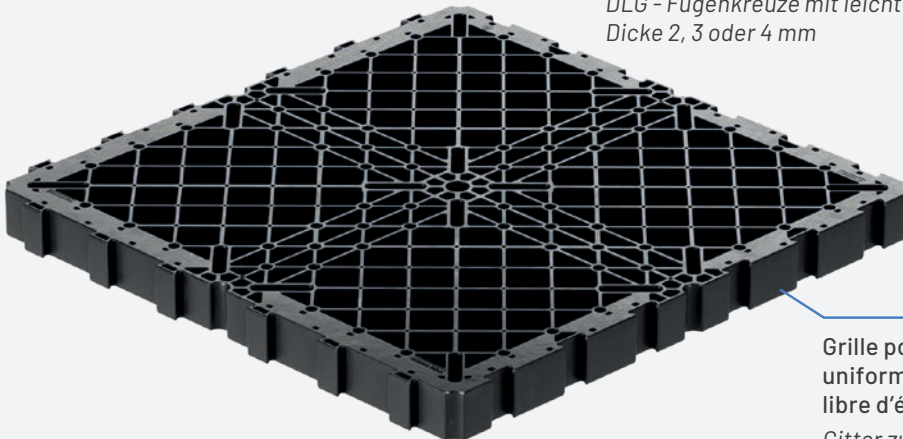

Grille pour créer une surface stable,
uniforme et nivelée permettant une pose
libre d'éléments de finition

*Gitter zur Schaffung stabiler, ebenmäßiger
und glatter Flächen, die ein freies Verlegen
von Belagelementen ermöglichen*



Plot
Stelzlager

Base en ciment 25x25 cm
à poser sur un fond drainant

Betonplatte 25x25 cm zur Verlegung auf Drainageuntergrund



POSE DU GRF SYSTEM AVEC CARRELAGE

VERLEGUNG DES GRF SYSTEMS MIT TERRASSENPLATTEN AUS KERAMIK



ETAPE 01: LES PLOTS

Positionner les plots sur le plan de pose et régler la hauteur souhaitée. Afin d'améliorer la tenue des grilles il est possible d'ajouter un plot au centre de chaque grille et/ou au centre des 4 côtés.

SCHRITT 01: STELZLAGER

Stelzlager auf der Verlegefläche positionieren und gewünschte Höhe einstellen. Zur Verbesserung der Tragfähigkeit kann in der Mitte eines jeden Gitters und/oder in der Mitte der 4 Außenseiten des Gitters ein Stelzlager angebracht werden.



ETAPE 02: LES GRILLES

Poser les grilles sur les plots en correspondance des fentes indiquées et les encastrer l'une à l'autre à l'aide des "queues d'aronde".

Effectuer la mise à niveau millimétrique des grilles à l'aide de la clé de réglage et du niveau à bulle ou laser.

SCHRITT 02: DURCHBRUCHSCHUTZ-GITTER

Die Durchbruchschutz-Gitter an den dafür vorgesehenen Schlitzen auf den Stelzlagern positionieren und mittels Schwabenschwanzverbindungen zusammenfügen. Gitter mittels Einstellschlüssel sowie einer Wasserwaage oder Laserwaage millimetergenau nivellieren.

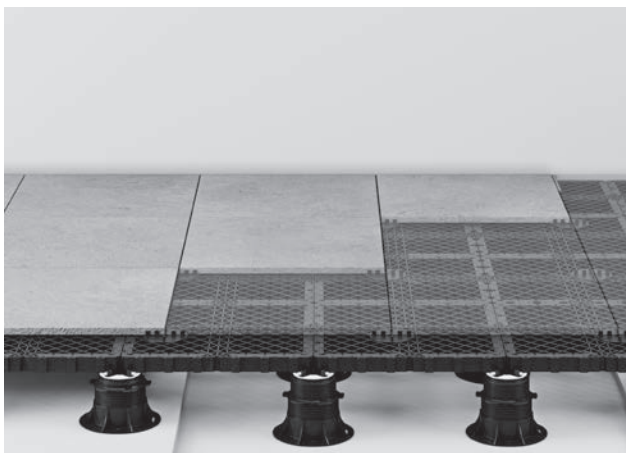

ETAPE 03: LE REVETEMENT

Poser les éléments de revêtement (grès cérame, marbre...) en ayant soin de poser au-dessous des angles le distanciateur DLG qui a pour fonction de créer le "joint" et d'aligner les éléments de revêtement de sol. Concernant le bardage vertical il est possible d'utiliser le profilé périmétrique vertical ou le profilé de bordure de dalle avec le clip base.

SCHRITT 03: BODENBELAG

Bodenbelagselemente verlegen und dabei den DLG Abstandshalter unter den Ecken platzieren. Die DLG Fugenkreuze dienen dazu, die „Fuge“ zu bilden und die Bodenbelagselemente auszurichten. Für die vertikale Ausfachung kann entweder das vertikale Abschlussprofil oder das Plattenrandprofil in Kombination mit der Basis-Kantenklammer verwendet werden.

LA " QUEUE D'ARONDE" SPECIALE POUR UNE POSE RAPIDE ET PRECISE

DIE SPEZIELLE
SCHWALBENSCHWANZVERBINDUNG
ZUM SCHNELLEN
UND PRÄZISEN VERLEGEN

DETAIL DE LA "QUEUE D'ARONDE"
DETAIL DER SCHWALBENSCHWANZVERBINDUNG

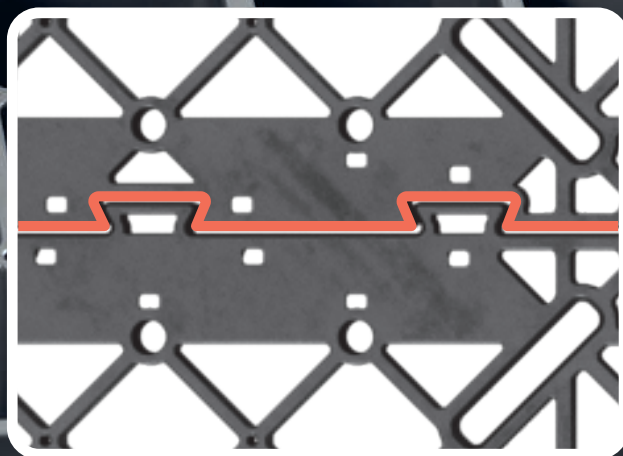

Le système de greffage entre une grille et l'autre, expressément conçu à "queue d'aronde", permet d'obtenir une superficie continue avec les éléments qui s'unissent entre eux de façon simple et rapidement. Aucun autre accessoire n'est nécessaire pour unir les gilles entre elles.

Das spezielle Schwalbenschwanzverbindungssystem zwischen den einzelnen Gitterrosten ermöglicht es, eine durchgehende Oberfläche zu bilden, wobei sich die Elemente schnell und einfach zusammenfügen lassen. Zum Zusammenfügen der Gitterroste ist kein weiteres Zubehör erforderlich.

UNE SOLIDE SOUS-STRUCTURE POUR CHAQUE TYPE DE POSE

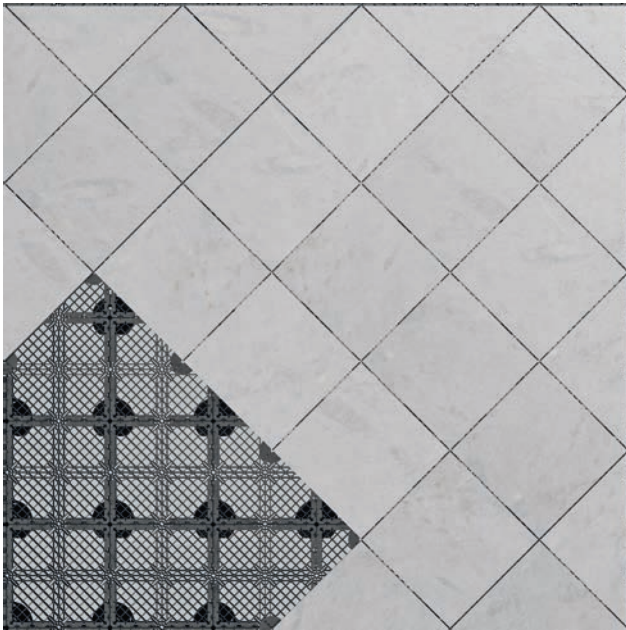

Carré diagonal
Diagonalverband

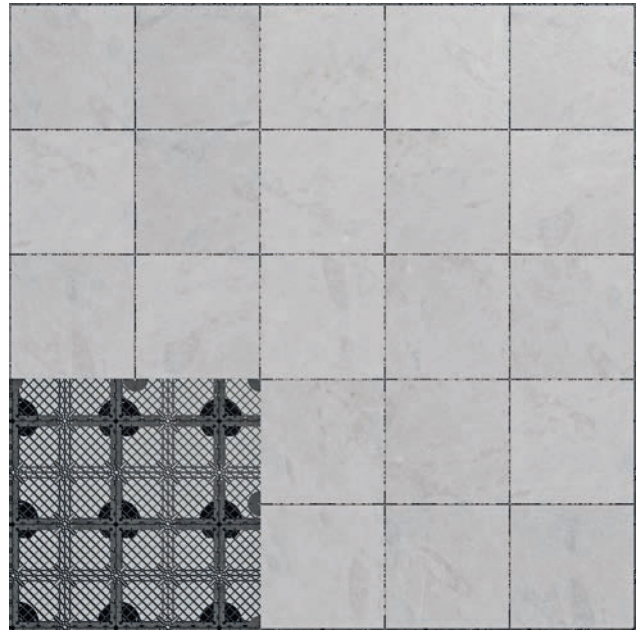

Carré régulier
Kreuzverband

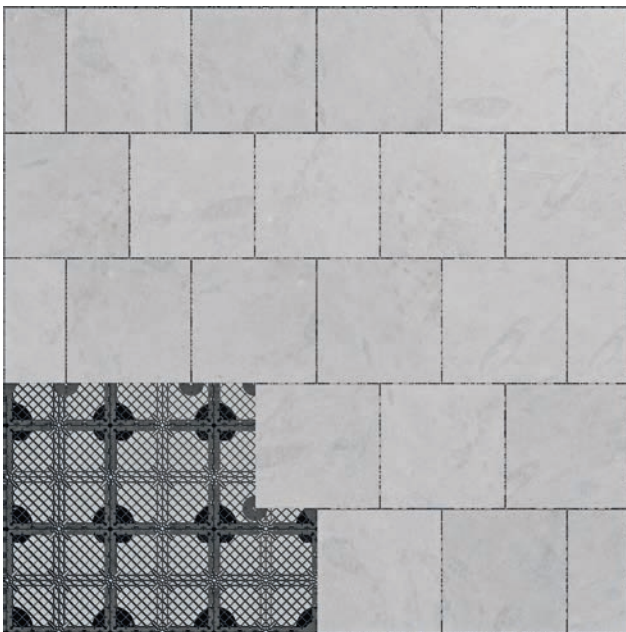

Carré décalé
Halbverband

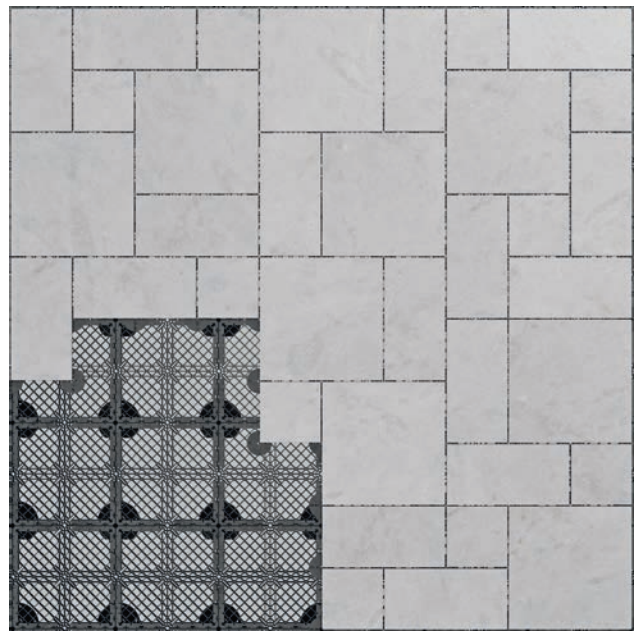

Multi-format
Multiformat

EINE SOLIDE UNTERKONSTRUKTION FÜR JEDE ART VON VERLEGUNG

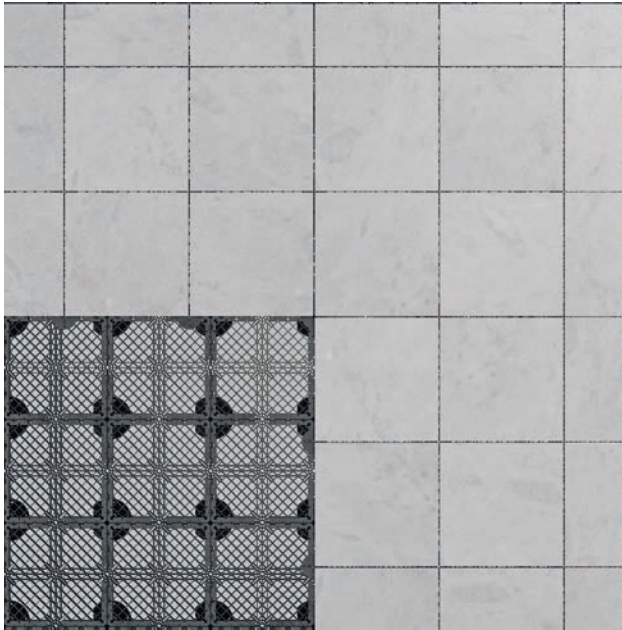

Carré cadrage 90°
Kreuzverband mit 90°-Rahmen

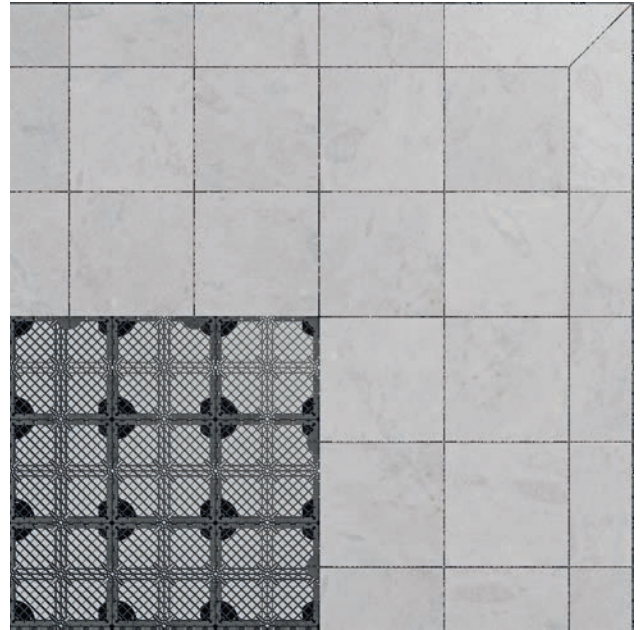

Carré cadrage 45°
Kreuzverband mit 45°-Rahmen



Rectangle régulier
Kreuzverband mit rechteckigen Terrassenplatten

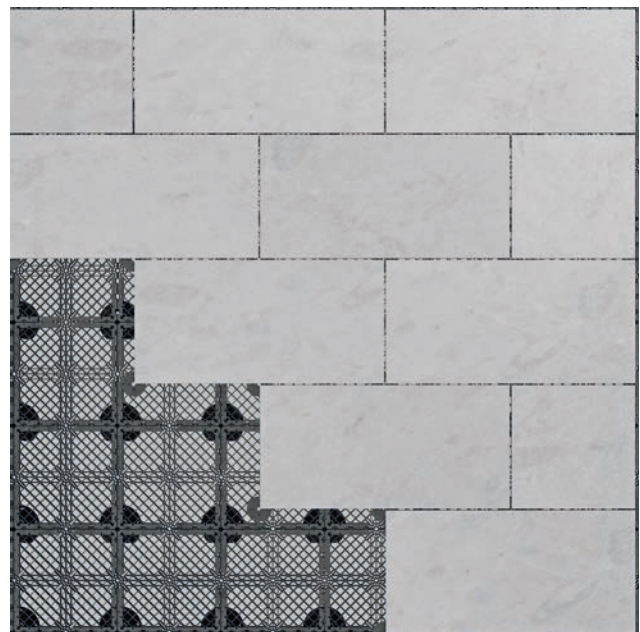

Rectangle décalé
Halbverband mit rechteckigen Terrassenplatten



VOTRE ESPACE VERT PARFAITEMENT NIVELE ADAPTE A TOUS LES FONDS

IHRE PERFEKT NIVELLIERTE GRÜNFLÄCHE, GEEIGNET FÜR JEDEN UNTERGRUND



POSE DU GRF SYSTEM AVEC GAZON SYNTHETIQUE

VERLEGUNG DES GRF SYSTEMS MIT KUNSTRASEN

Le système de pose surélevé **GRF SYSTEM** est particulièrement indiqué pour y appliquer **un revêtement final en gazon synthétique**. Vous pourrez ainsi obtenir une superficie piétonnière tout à fait **similaire à une pelouse**, pour réaliser un jardin, une terrasse ou une zone "verte" éventuellement combinée à un revêtement en carrelage, **ou encore un véritable "toit vert"**.

Les avantages de ce système sont nombreux:

- L'esthétique d'une véritable pelouse
- Pose rapide et simple
- Système "à sec", sans emploi de colle et/ou produits chimiques
- Superficie parfaitement nivelée
- Superficie sans stagnation d'eau, le système est drainant
- Le système peut être posé sur n'importe quel type de fond: imperméable et/ou drainant
- Absence totale d'entretien
- Économie d'eau et d'énergie électrique, par rapport à une pelouse en gazon naturel
- Tous les composants du système sont recyclables
- Vaste gamme d'accessoires pour une finition parfaite; fermetures verticales, distanciateurs périmétriques, etc.

Das Doppelboden-Verlegesystem GRF SYSTEM eignet sich besonders für die Verlegung einer Deckschicht aus Kunstrasen. Damit erhält man eine rasenähnliche, begehbare Oberfläche, um einen Garten, eine Terrasse oder eine Grünfläche, ggf. auch in Kombination mit Keramik zu gestalten: ein echtes Gründach.

Die Vorteile dieses Systems sind zahlreich:

- *Die Ästhetik eines echten Rasens*
- *Schnelles und einfaches Verlegen*
- *Trockensystem, erfordert weder Klebstoff noch Chemikalien*
- *Perfekt nivellierte Oberfläche*
- *Oberflächen ohne Wasserrückstände, das System sorgt für Drainage*
- *Kann auf jeder Art von Untergrund verlegt werden: wasserdicht und/oder entwässernd*
- *Absolut wartungsfrei*
- *Wasser- und Energieeinsparung im Vergleich zum Naturrasen*
- *Alle Komponenten des Systems sind wiederverwertbar*
- *Große Auswahl an Zubehör für eine perfekte Oberflächengestaltung: vertikale Abschlüsse, Bodenkantenklammern, usw*

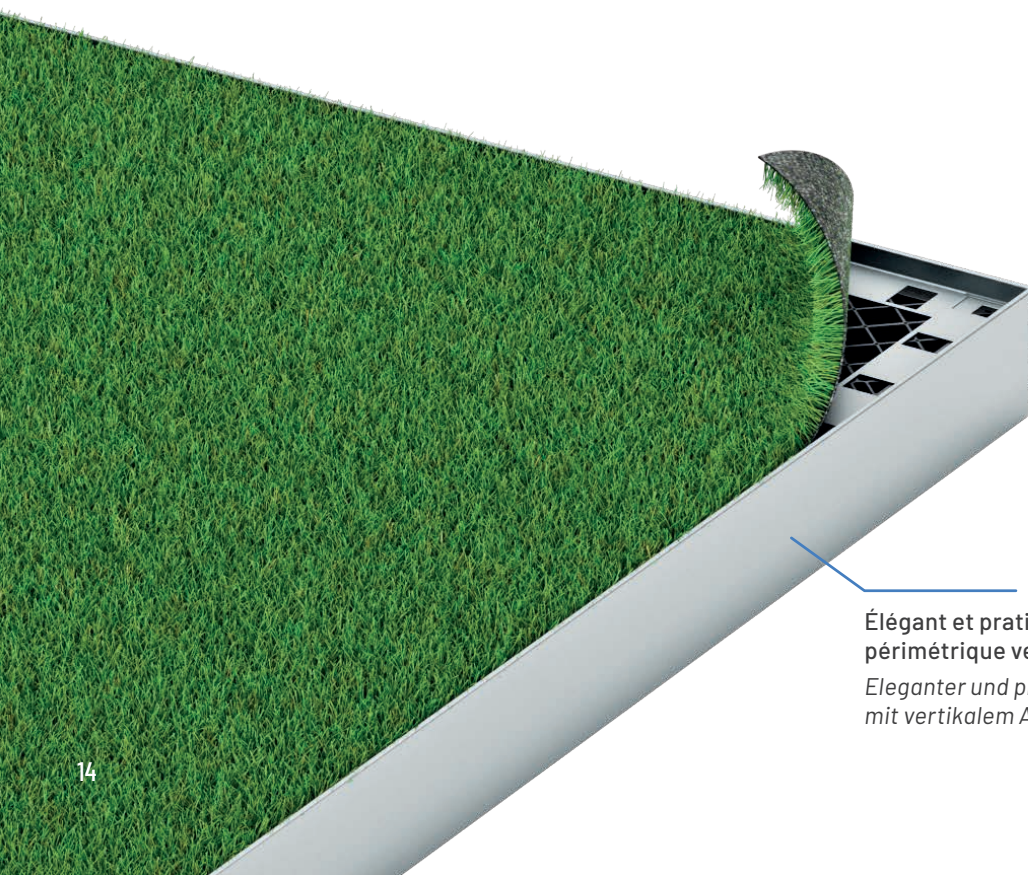

Élégant et pratique bardage en aluminium avec le profilé périmétrique vertical

Eleganter und praktischer Randabschluss mit vertikalem Abschlussprofil aus Aluminium



ETAPE 01: LA SOUS-STRUCTURE

La sous-structure du système GRF se compose de plots réglables en hauteur et de grilles.

Après avoir défini la hauteur du système il faut choisir le type de plot (voir de page 34 à page 38.) Le nombre minimum de plots par m² est 4. Le nombre de grilles par m² est 4.

SCHRITT 01: UNTERKONSTRUKTION

Die Unterkonstruktion des GRF Systems besteht aus den höhenverstellbaren Stelzlager und Gitterrosten.

Nach Festlegung der Höhe des Systems wird das passende Stelzlager gewählt (siehe Seiten 34 bis 38). Pro Quadratmeter sind mindestens 4 Stelzlager erforderlich. Außerdem sind 4 Gitteroste pro Quadratmeter erforderlich.

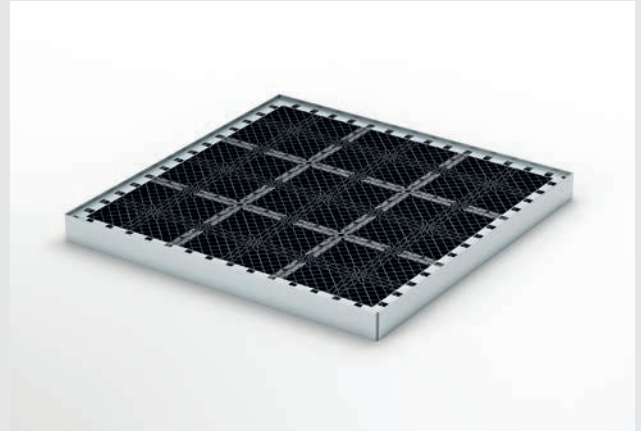

ETAPE 02: LE BARDAGE VERTICAL

Si le système ne repose pas sur une paroi ou s'il n'a aucun soutien, le "profilé périmétrique vertical" est disponible pour le bardage vertical (voir pages 23-24-25).

SCHRITT 02: VERTIKALER RANDABSCHLUSS

Wenn das System nicht an einer Wand anliegt oder keine Einfassung hat, kann das vertikale Abschlussprofil für den vertikalen Randabschluss verwendet werden (siehe Seiten 23-24-25).

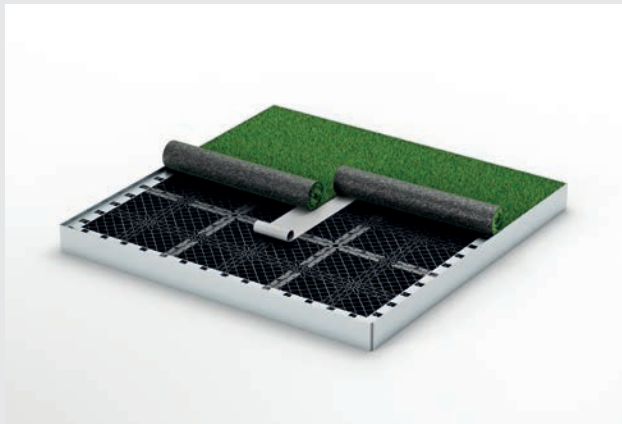

ETAPE 03: LE GAZON SYNTHETIQUE

Le revêtement en gazon synthétique se fait en déroulant les rouleaux, une fois alignés et déroulés, ils sont assemblés au moyen d'une bande de jonction adhésive, qui est introduite sous les languettes d'assemblage.

SCHRITT 03: KUNSTRASEN

Für einen Kunstrasenbelag werden Kunstrasenrollen ausgelegt. Nach dem Ausrichten und Auslegen werden sie mit einem unter die zu verbindenden Rändern angeordneten Klebeband zusammengefügt.

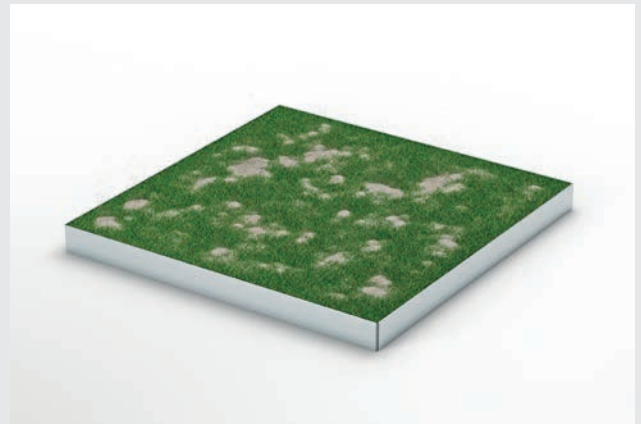

ETAPE 04: LE COLMATAGE AVEC LE SABLE

La dernière opération est le colmatage avec du sable, qui a pour fonction de stabiliser le gazon et de servir de lest. Il doit être posé de manière uniforme, dans la quantité suivante de 4/5 kg/m².

SCHRITT 04: VERFÜLLUNG MIT SAND

Der letzte Schritt ist das Verfüllen mit Sand, was dazu dient, den Rasen zu stabilisieren und zu beschweren. Der Sand muss gleichmäßig in einer Menge von 4/5 kg/m² ausgebracht werden.

POSA DU GRF SYSTEM MIXTE CARRELAGE ET GAZON SYNTHETIQUE

KOMBINIERTE VERLEGUNG MIT GRF SYSTEM KERAMIK UND KUNSTRASEN

Grâce au système GRF vous avez aussi la liberté de poser un revêtement "mixte", carrelage + gazon, en créant ainsi des zones en gazon synthétique et d'autres en carrelage. La pose est très simple, il faut garder les deux zones (carrelage et gazon) séparées à l'aide du profilé distanciateur spécial à "T".

Das GRF System bietet auch die Möglichkeit, kombinierte Beläge aus verschiedenen Materialien zu verlegen, d. h. Keramik und Rasen, um Rasenflächen mit Terrassenplatten aus Keramik zu kombinieren. Die Verlegung ist sehr einfach: Die beiden Bereiche (Keramik und Rasen) werden mit dem speziellen „T“-Abstandsprofil voneinander getrennt.

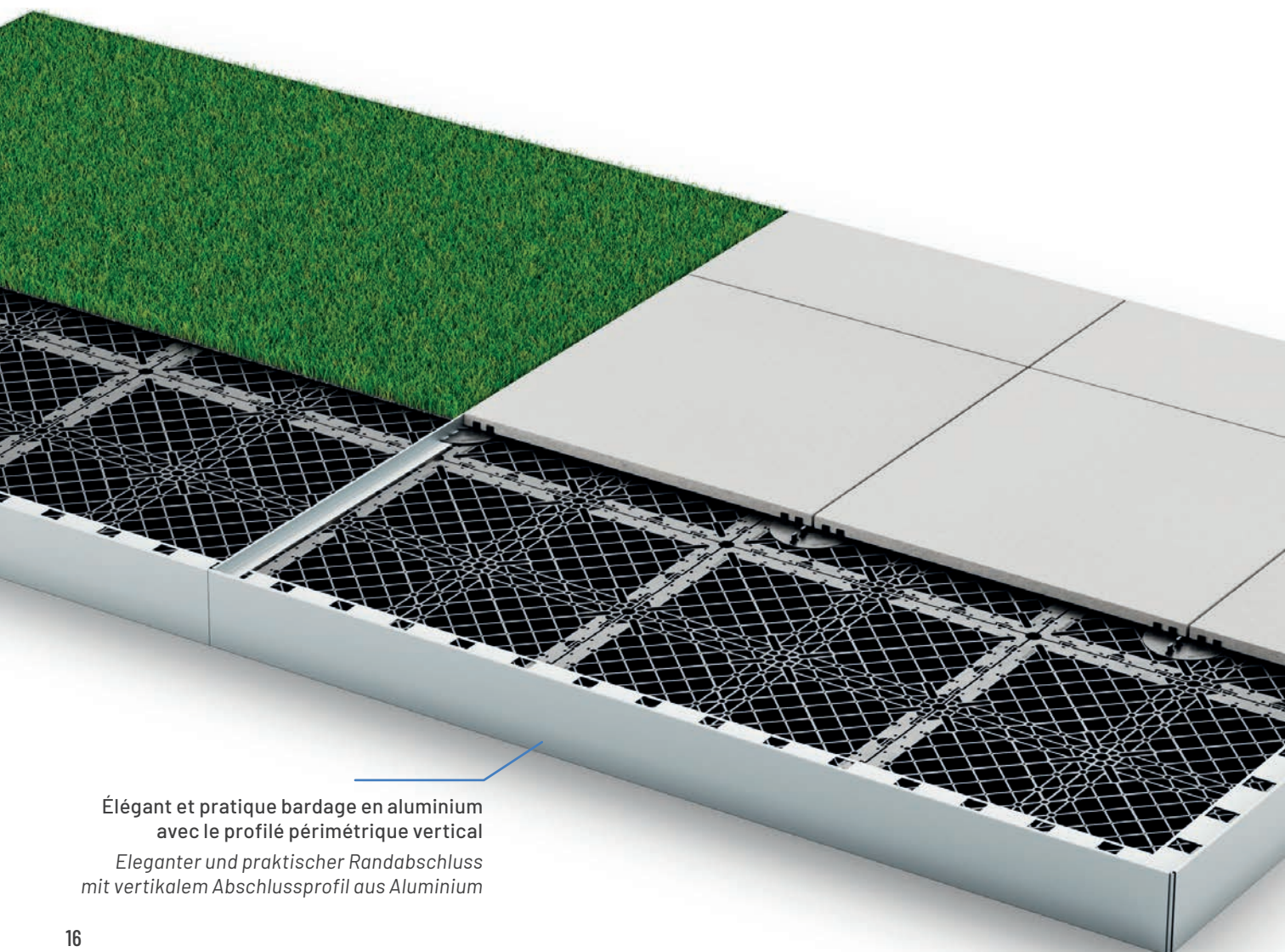

Élégant et pratique bardage en aluminium avec le profilé périmétrique vertical

Eleganter und praktischer Randabschluss mit vertikalem Abschlussprofil aus Aluminium



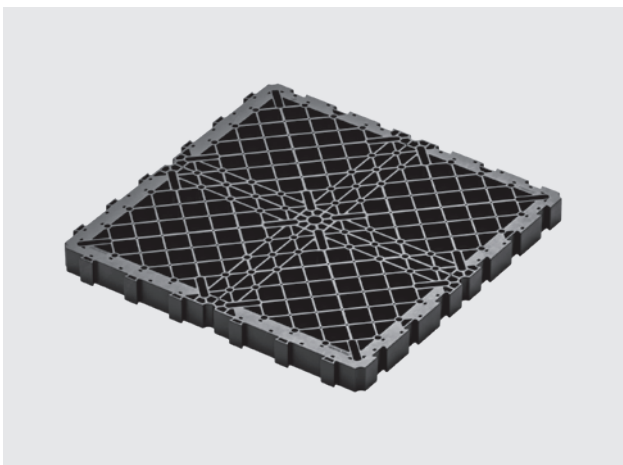

LA GRILLE

DURCHBRUCHSCHUTZ-GITTERROST

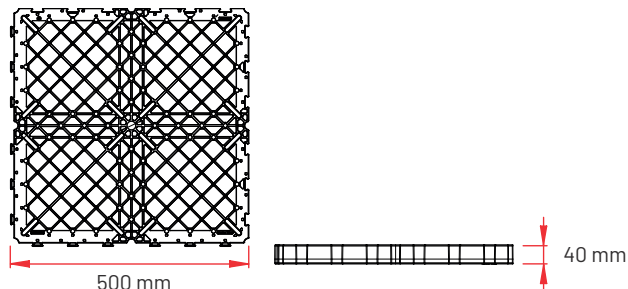

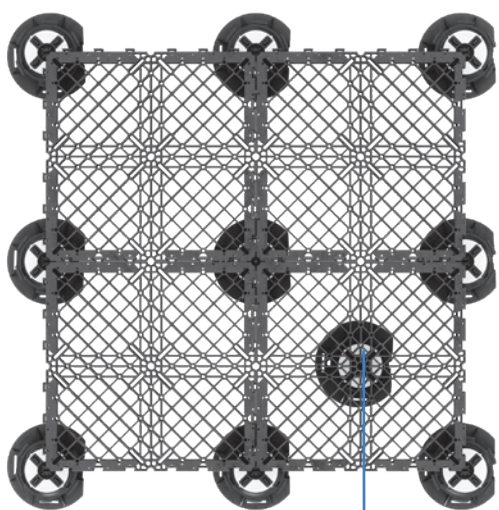

La grille est le principal élément de tout le système GRF, elle est réalisée en polypropylène, de dimensions 50 x 50 cm x H 4 cm. Les grilles s'encastrent entre elles grâce aux "queues d'aronde" appropriées, le long du périmètre, en obtenant ainsi une superficie continue. Aucun autre accessoire n'est nécessaire pour unir les grilles entre elles.

Der Durchbruchschutz-Gitterrost aus Polypropylen mit den Abmessungen 50 x 50 cm x H 4 cm ist das Hauptelement des GRF-Systems. Die Gitterroste werden mittels Schwalbenschwanzverbindungen entlang des gesamten Umfangs zusammengesetzt, so dass eine durchgehende Oberfläche entsteht. Zum Zusammenfügen der Gitterroste ist kein weiteres Zubehör erforderlich.

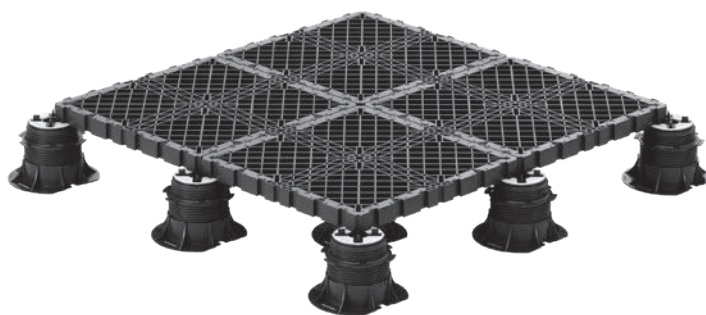

Option
Optional



CODE ARTIKEL-NR.	DESCRIPTION BESCHREIBUNG	DIMENSIONS MAßE	PIECES STCK. 
P021305050	Grille en PP Durchbruchschutz-Gitterrost aus PP	500 x 500 mm	200



DISTANCIATEUR DLG

DLG FUGENKREUZE

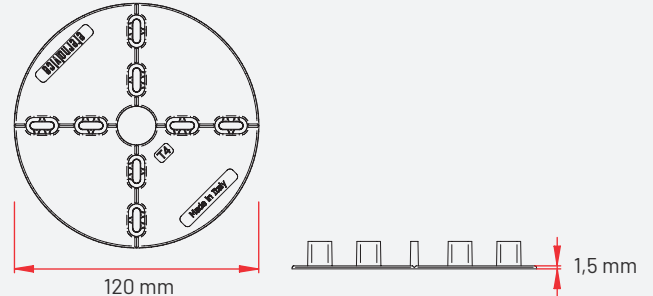

On utilise le distanciateur DLG en cas de revêtement avec des éléments comme le carrelage ou les dalles en béton. On le positionne au croisement des éléments de revêtement, de façon à les distancer et à les aligner. Les ailettes, facilement amovibles, ont une épaisseur de 4 mm (standard), 2 et 3 mm, une hauteur 12 mm, l'épaisseur est de 1,5 mm

Die DLG-Fugenkreuze werden für Bodenbeläge aus Keramik- oder Zementplatten verwendet. Er wird im Schnittpunkt der Belagselemente positioniert, so dass diese in einem bestimmten Abstand zueinander stehen und aufeinander ausgerichtet sind. Die leicht abnehmbaren Fugenstege haben eine Dicke von 4 mm (Standard), 2 und 3 mm und eine Höhe von 12 mm.

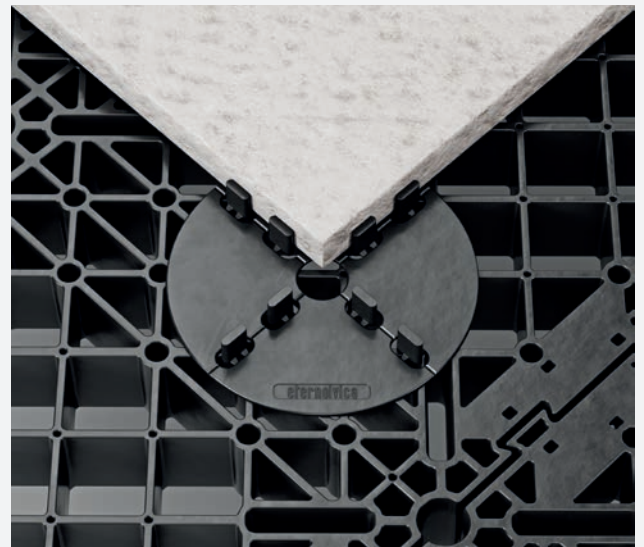

Exemples de positionnement des dalles avec le distanciateur DLG.

Beispiele für die Positionierung von Platten mit DLG-Fugenkreuze

CODE ARTIKEL-NR.	DESCRIPTION BESCHREIBUNG	AILETTE FUGENSTEG	DIMEN- SIONS MAÛE	PIECES STCK. 
E004002002	Distanciateur pour dalles sur grille de sécurité <i>DLG Fugenkreuze für Terrassenplatten auf Durchbruchschutz - Gitter</i>	Sp. 2 mm H 12 mm	Sp. 1,5 mm Ø 120 mm	100
E004002003	Distanciateur pour dalles sur grille de sécurité <i>DLG Fugenkreuze für Terrassenplatten auf Durchbruchschutz - Gitter</i>	Sp. 3 mm H 12 mm	Sp. 1,5 mm Ø 120 mm	100
E004002004	Distanciateur pour dalles sur grille de sécurité <i>DLG Fugenkreuze für Terrassenplatten auf Durchbruchschutz - Gitter</i>	Sp. 4 mm H 12 mm	Sp. 1,5 mm Ø 120 mm	100



BASE EN CIMENT

BETONPLATTE

La base en ciment est utilisée pour améliorer la stabilité du système en cas de pose sur une superficie drainante, par exemple du gravier. Elle est posée entre le gravier et le plot en ayant soin de vérifier la planéité et la cote, à l'aide d'un niveau à bulle ou laser. Elle mesure 25 x 25 cm x H 6 cm. Afin d'améliorer l'acoustique et la stabilité il est possible d'utiliser, entre la base de ciment et le plot, la "couche de séparation en caoutchouc" ou la plaque de séparation "Scudo" (voir pages 30 et 31).

Die Betonplatte dient dazu, die Stabilität des Systems zu verbessern, wenn es auf einer Drainageschicht, z. B. Kies, verlegt wird. Sie wird zwischen dem Kies und dem Stelzlager gelegt, wobei die Ebenheit und die Höhe mit einer Wasserwaage oder Laserwaage zu überprüfen sind. Abmessungen 25 x 25 cm H 6 cm. Um die Akustik und Stabilität zu verbessern, kann zwischen der Zementbasis und dem Stelzlager eine „Gummitrennschicht“ oder „Scudo“ verwendet werden (siehe S. 30 und 31).



CODE ARTIKEL-NR.	DESCRIPTION BESCHREIBUNG	DIMENSIONS MAßE	PIECES STCK. 
V13056600	Base en ciment Betonplatte	25x25 cm H 6 cm	200

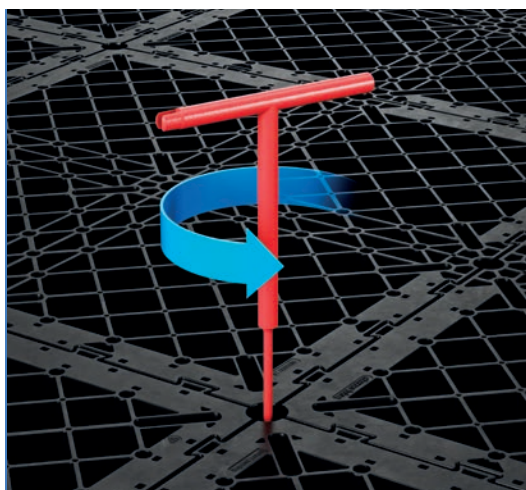

CLE DE REGLAGE

EINSTELLSCHLÜSSEL

Les plots réglables de Eterno Ivica, offrent de multiples solutions pour compenser de petites imperfections et de grandes pentes de tout plan de pose afin de réaliser des revêtements toujours parfaitement stables et au niveau.

L'exclusive clé de réglage, élément essentiel du système, permet de régler les plots après avoir posé toutes les grilles en évitant ainsi de devoir les soulever.

Die verstellbaren Stelzlager von Eterno Ivica bieten mehrere Lösungen, um kleine Unebenheiten und große Neigungen jeder Verlegefläche auszugleichen, so dass stets absolut stabile und ebene Böden erzielt werden. Der besondere Einstellschlüssel, der ein wesentliches Element des Systems darstellt, ermöglicht es, die Stelzlager nach der Verlegung aller Gitterroste einzustellen, so dass sie nicht angehoben werden müssen.

CODE ARTIKEL-NR.	DESCRIPTION BESCHREIBUNG	PIECES STCK. 
E200250120	Clé de réglage Einstellschlüssel	1
E200250130	Accessoire pour visseuse Zubehör für Akkuschauber	1



DISTANCIATEUR PERIMETRIQUE

BODENKANTENKLAMMER

ELEGANCE ET STABILITE: LA TOUCHE DE CLASSE

Le distanciateur périmétrique permet de distancer simplement et uniformément les dalles de revêtement des parois périmétriques. Le clip crée un joint de 1 cm entre le revêtement et la paroi en offrant l'espace pour la stabilisation physiologique des dalles. Le clip se pose "en appui" aux grilles de la sous-structure.

ELEGANZ UND STABILITÄT: DER HAUCH VON KLASSE

Die Bodenkantenklammer ermöglicht es, die Bodenbelagsplatten einfach und gleichmäßig von den Wänden zu beabstanden. Die Klammer erzeugt einen 1 cm breiten Spalt zwischen dem Bodenbelag und der Wand und schafft dadurch Platz für das physiologische Setzen der Platten. Sie wird „gegen“ die Gitterroste der Unterkonstruktion angebracht.

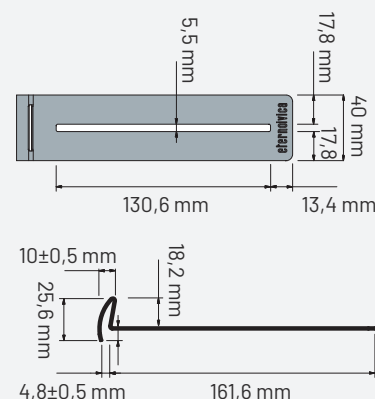

CODE ARTIKEL-NR.	DESCRIPTION BESCHREIBUNG	MATERIEL MATERIAL	HAUTEUR HÖHE	LONGUEUR LÄNGE	PIECES STCK. 
P021000220	Distanciateur périmétrique <i>Bodenkantenklammer</i>	Acier inox <i>Edelstahl</i>	25,6 mm	161,6 mm	100
P021000230	Distanciateur périmétrique <i>Bodenkantenklammer</i>	Polypropylène PP <i>Polypropylen PP</i>	25,6 mm	161,6 mm	200

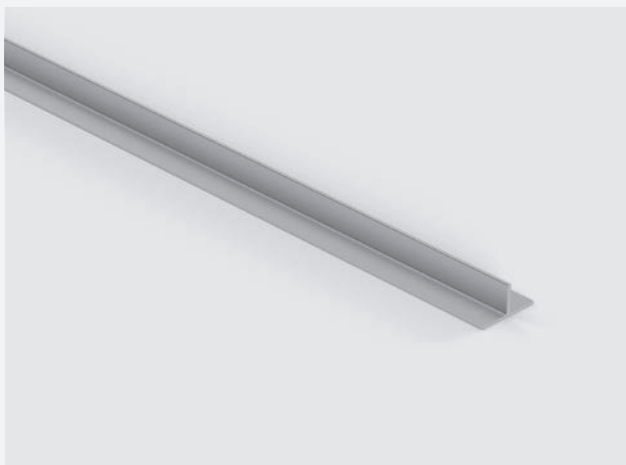

PROFILE SEPARATEUR A "T"

„T“-TRENPROFIL

Le profilé séparateur à "T" est un élément qui se pose sur la grille afin de diviser la superficie revêtue de carrelage de celle revêtue de gazon synthétique. Le profilé séparateur à "T" a aussi la fonction de bloquer et de contenir les dalles de carrelage. Le profilé est en aluminium, d'une longueur de 2,00 mt, épaisseur 2 mm, base 40 mm et hauteur 20 mm

Le profilé séparateur à "T" peut être fixé aux grilles à l'aide de vis auto-perforantes de 3,9 mm x H 19 mm, en ayant soin de les visser à la grille du côté du gazon synthétique.

Das „T“-Trennprofil ist ein Element, das auf dem Gitterrost angeordnet wird, um Keramikflächen von Kunstrasenflächen zu trennen. Außerdem dient es dazu, die Keramikplatten zu blockieren und zu halten. Das Profil ist aus Aluminium, hat eine Länge von 2,00 m, eine Dicke von 2 mm, eine Basis von 40 mm und eine Höhe von 20 mm. Es kann mit selbstbohrenden Schrauben von 3,9 mm x H 19 mm an den Gitterrosten befestigt werden, wobei darauf zu achten ist, dass die Schrauben auf der Kunstrasenseite ins Gitter geschraubt werden.

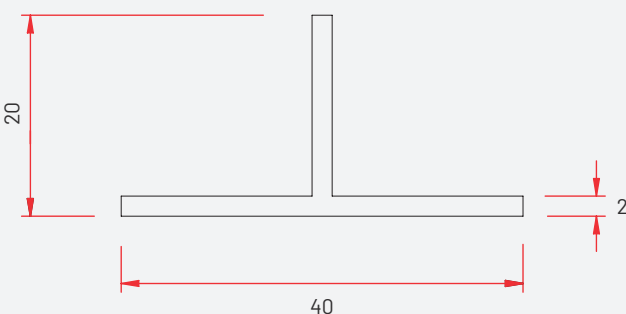
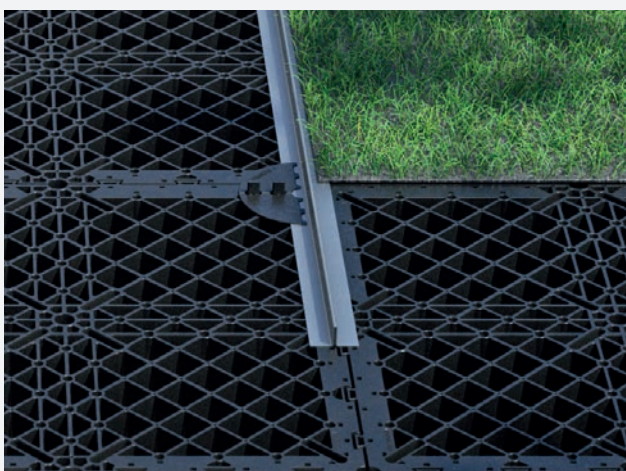

L = 2000

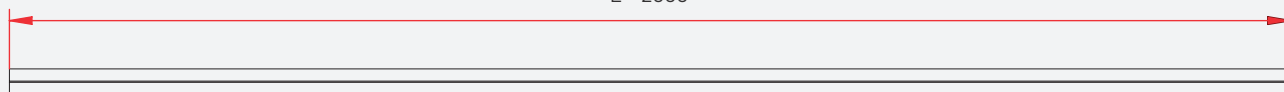

Les mesures sont exprimées en millimètres.

Die Abmessungen sind in Millimetern angegeben.

CODE ARTIKEL-NR.	DESCRIPTION BESCHREIBUNG	MATERIEL MATERIAL	HAUTEUR HÖHE	LONGUEUR LÄNGE	PIECES STCK. 
Q231500020	Profilé séparateur à "T" „T“-Trennprofil	Aluminium Aluminium	20 mm	2 mt	1

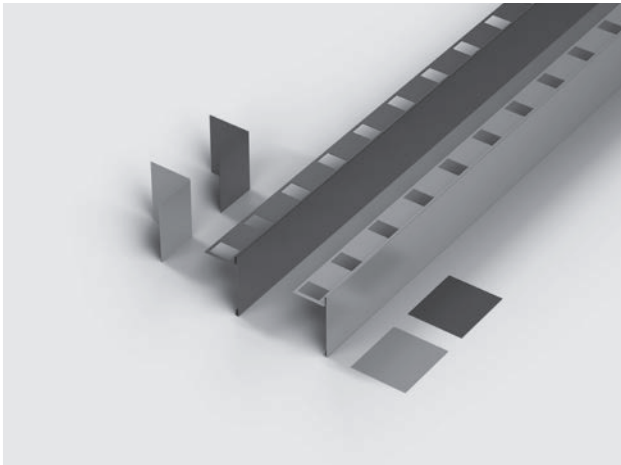

PROFILLE PERIMETRIQUE VERTICAL

VERTIKALES ABSCHLUSSPROFIL

Le Profilé Périométrique Vertical est un élément de fermeture et de finition des bords périétriques des revêtements de sol surélevé d'extérieur. Le Profilé Périométrique Vertical s'adapte parfaitement aux dalles de revêtement d'une épaisseur de 20 mm, au gazon synthétique et aux plots ayant les fonctions de sous-structure.

Il s'agit d'un produit qui combine l'esthétique à la fonctionnalité et qui rend encore plus agréable un revêtement de sol extérieur. Le profilé est en aluminium et il se propose de deux couleurs standard: silver et gris anthracite. Le profilé est accompagné de deux accessoires importants: le joint linéaire et le joint angulaire à 90°, eux aussi en aluminium et de la même couleur que le profilé. Le profilé a une longueur de 2,40 m alors que les hauteurs standard sont de 30-60-90-120-150 mm.

Das vertikale Abschlussprofil ist ein Abschluss- und Veredelungselement der umlaufenden Ränder von Doppelböden im Außenbereich. Es passt sich perfekt an 20 mm dicke Bodenbelagsplatten, Kunstrasen und Stelzlager an, die als Unterkonstruktion dienen. Es handelt sich um ein Produkt, das Ästhetik und Funktionalität vereint und einen Bodenbelag im Außenbereich noch ansprechender macht. Das Profil ist aus Aluminium gefertigt und in zwei Standardfarben erhältlich: Silver und Anthrazitgrau. Es verfügt über zwei wichtige Zubehörteile – ein lineares Verbindungsstück und ein 90°-Eckverbindungsstück – die ebenfalls aus Aluminium und in den gleichen Farben wie das Profil gefertigt sind. Das Profil hat eine Länge von 2,40 m, die Standardhöhen betragen 30-60-90-120-150 mm.

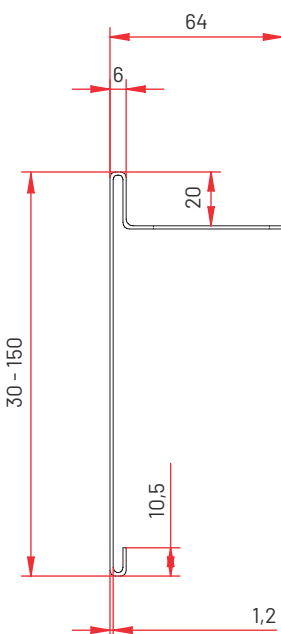

Les mesures sont exprimées en millimètres.

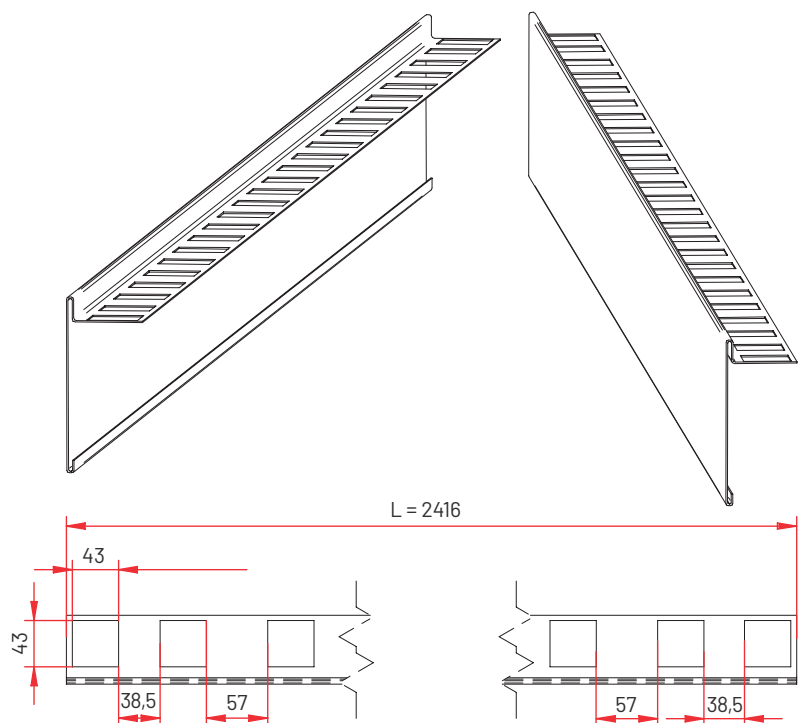

Die Abmessungen sind in Millimetern angegeben.

Simple et rapide à installer il suffit de reposer le côté avec les fentes sur la partie supérieure de la grille, éventuellement de le bloquer à l'aide d'un vis auto-filetante, de juxtaposer les profilés et d'introduire les joints (linéaire et à angle).

Es ist schnell und einfach zu montieren: die mit Schlitz versehenen Seite auf die Oberseite des Gitterrosts legen, ggf. mit einer selbstschneidenden Schraube sichern; die Profile aneinanderrücken und die linearen Verbinder bzw. die Eckverbinder einsetzen.



Joint linéaire
Linearer Verbinder



Positionnement du profilé sur les plots
Positionierung des Abschlussprofils auf das Gitter

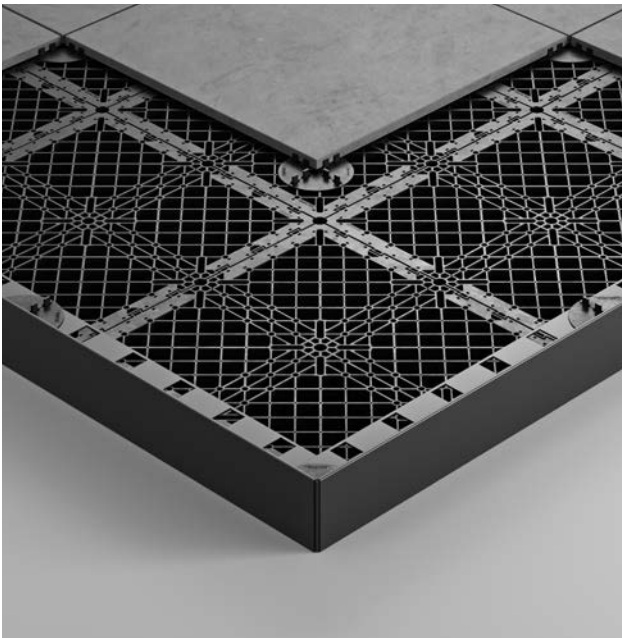

Angle extérieur
Außenecke

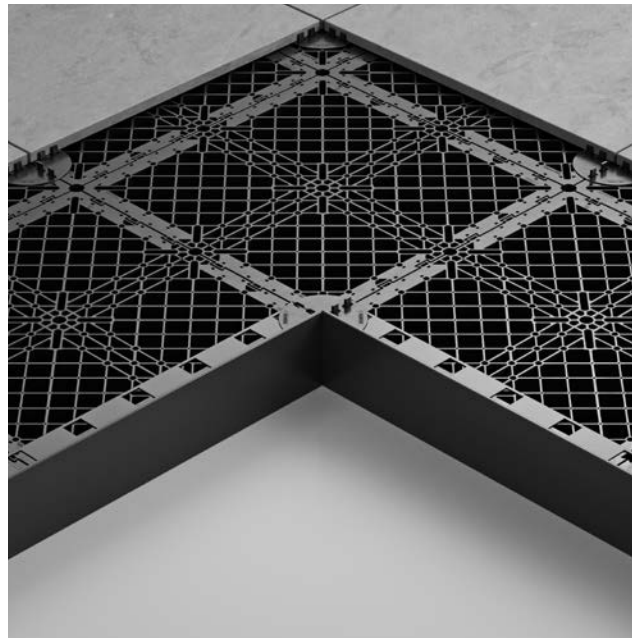

Angle intérieur
Innenecke

CODE ARTIKEL-NR.		DESCRIPTION BESCHREIBUNG	HAUTEUR HÖHE H	LONGUEUR LÄNGE L	PIECES STCK. 
P021241030	Silver	Profilé périmétrique vertical <i>Vertikales Abschlussprofil</i>	30 mm	2400 mm	10
P021251030	Anthracite <i>Anthrazitgrau</i>				
P021241060	Silver	Profilé périmétrique vertical <i>Vertikales Abschlussprofil</i>	60 mm	2400 mm	10
P021251060	Anthracite <i>Anthrazitgrau</i>				
P021241090	Silver	Profilé périmétrique vertical <i>Vertikales Abschlussprofil</i>	90 mm	2400 mm	5
P021251090	Anthracite <i>Anthrazitgrau</i>				
P021241120	Silver	Profilé périmétrique vertical <i>Vertikales Abschlussprofil</i>	120 mm	2400 mm	5
P021251120	Anthracite <i>Anthrazitgrau</i>				
P021241150	Silver	Profilé périmétrique vertical <i>Vertikales Abschlussprofil</i>	150 mm	2400 mm	5
P021251150	Anthracite <i>Anthrazitgrau</i>				
P021242030	Silver	Angle 90° <i>Eckverbinder 90°</i>	30 mm	-	1
P021252030	Anthracite <i>Anthrazitgrau</i>				
P021242060	Silver	Angle 90° <i>Eckverbinder 90°</i>	60 mm	-	1
P021252060	Anthracite <i>Anthrazitgrau</i>				
P021242090	Silver	Angle 90° <i>Eckverbinder 90°</i>	90 mm	-	1
P021252090	Anthracite <i>Anthrazitgrau</i>				
P021242120	Silver	Angle 90° <i>Eckverbinder 90°</i>	120 mm	-	1
P021252120	Anthracite <i>Anthrazitgrau</i>				
P021242150	Silver	Angle 90° <i>Eckverbinder 90°</i>	150 mm	-	1
P021252150	Anthracite <i>Anthrazitgrau</i>				
P021243030	Silver	Joint linéaire <i>Linearer Verbinder</i>	30 mm	-	1
P021253030	Anthracite <i>Anthrazitgrau</i>				
P021243060	Silver	Joint linéaire <i>Linearer Verbinder</i>	60 mm	-	1
P021253060	Anthracite <i>Anthrazitgrau</i>				
P021243090	Silver	Joint linéaire <i>Linearer Verbinder</i>	90 mm	-	1
P021253090	Anthracite <i>Anthrazitgrau</i>				
P021243120	Silver	Joint linéaire <i>Linearer Verbinder</i>	120 mm	-	1
P021253120	Anthracite <i>Anthrazitgrau</i>				
P021243150	Silver	Joint linéaire <i>Linearer Verbinder</i>	150 mm	-	1
P021253150	Anthracite <i>Anthrazitgrau</i>				

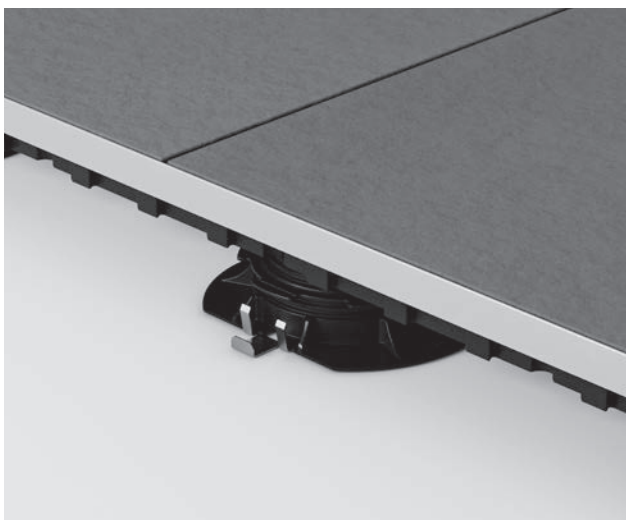
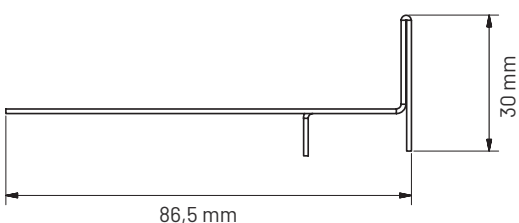
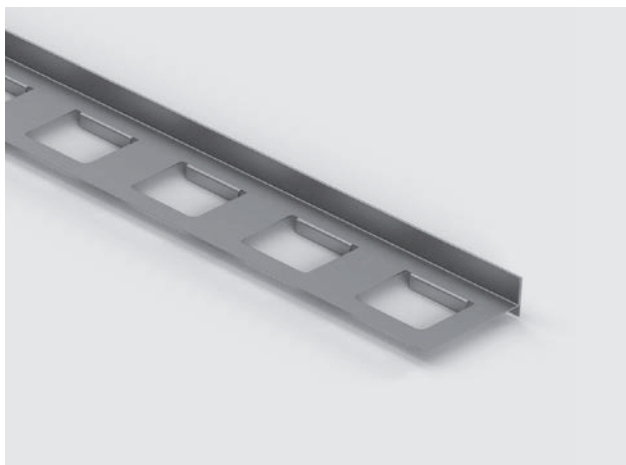

PROFILE DE BORDURE DE DALLE

KANTENPROFIL FÜR TERRASSENPLATTEN

Le profilé de bordure de dalle est conçu pour délimiter les bords périmétriques d'un revêtement de sol surélevé en correspondance d'un revêtement vertical.

Le profilé de bordure de dalle a ainsi une partie à vue décorative de 30 mm et une dent postérieure pour maintenir en position verticale les dalles périmétriques. Disponibles en acier inox brossé ép. 1 mm, aluminium ép. 1,5 mm, tout cela afin de garantir un effet esthétique dans les règles de l'art.

Das Plattenrandprofil dient zur Begrenzung der umlaufenden Ränder eines Doppelbodens an einem vertikalen Belag.

Das Plattenrandprofil hat daher einen sichtbaren dekorativen Teil von 30 mm und einen hinteren Zahn, der die Randplatten in senkrechter Position hält. Erhältlich in: Edelstahl gebürstet, Dicke 1 mm, Aluminium, Dicke 1,5 mm Zweck des Profils ist es, eine fachgerechte, ästhetische Wirkung zu erzielen.

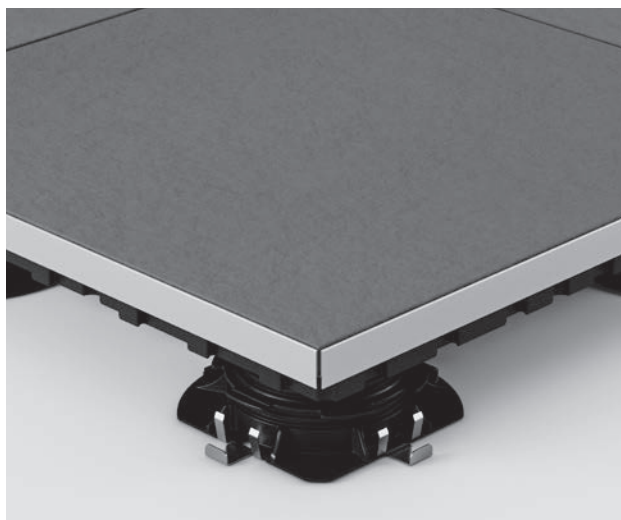

CODE ARTIKEL-NR.	DESCRIPTION BESCHREIBUNG	MATERIEL MATERIAL	HAUTEUR HÖHE	LONGUEUR LÄNGE	PIECES STCK. 
P021200020	Profilé bordure de dalle Kantenprofil für Terrassenplatten	Acciaio inox Edelstahl	20 mm	1200 mm	1
P021200120	Profilé bordure de dalle Kantenprofil für Terrassenplatten	Alluminio Aluminium	20 mm	1200 mm	1
Q190101904	Vis TSP auto-perforante Ø 3,9 mm Selbstbohrende TSP-Schraube Ø 3,9 mm	Acciaio inox Edelstahl	19 mm	-	1

Ce produit est assorti au clip de bardage vertical (base).

Das Produkt wird zusammen mit der vertikalen Basis-Kantenklammer verwendet.



CLIP DE BARDAGE VERTICAL (BASE)

VERTIKALE BASIS-KANTENKLAMMER

L'INNOVATION SURE POUR "TERMINER EN BEAUTE"

Conçu pour affronter un problème commun à beaucoup de revêtements de sol extérieur, c'est-à-dire le bardage du bord en absence de mur périmétrique. Le clip de bardage vertical constitue, avec le profilé de bordure de dalle, un système innovant permettant de caler facilement et élégamment l'espace périmétrique qui se crée en présence de revêtement de sol surélevé.

Une solution composée d'un clip spécial en acier inox qui, posé sous la base du plot, crée une réserve avec des mordants qui encastreront le tronçon de dallage découpé à mesure de l'espace à barder, en évitant ainsi aux dalles de glisser grâce au blocage situé à l'extrémité du clip. Dans sa partie supérieure la dalle sera bloquée par le profilé de bordure de dalle.

La disposition de ce système permet aussi de réaliser des gradins.

DIE RICHTIGE INNOVATION, UM EINEN SCHÖNEN ABSCHLUSS ZU SCHAFFEN!

Entwickelt zur Lösung eines Problems, das bei vielen Bodenbelägen im Außenbereich auftritt: der Randabschluss für den freien Randbereich. Die vertikale Kantenklammer bildet zusammen mit dem Kantenprofil ein innovatives System, mit dem sich der bei Doppelböden entstehende Randbereich einfach und elegant abschließen lässt.

Die Lösung besteht aus einer speziellen Edelstahlklammer, die bei Anordnen unter der Stelzlagerbasis einen Sitz mit Zähnen erzeugt, um den Anteil des auf die Größe des auszufachenden Raumes zugeschnittenen Bodenbelags zu verkeilen und gleichzeitig das Verrutschen der horizontalen Platten dank der Sperre am Ende der Klammer zu verhindern. Oben wird die Platte durch das Plattenrandprofil blockiert.

Mit diesem System lassen sich auch Stufen realisieren.

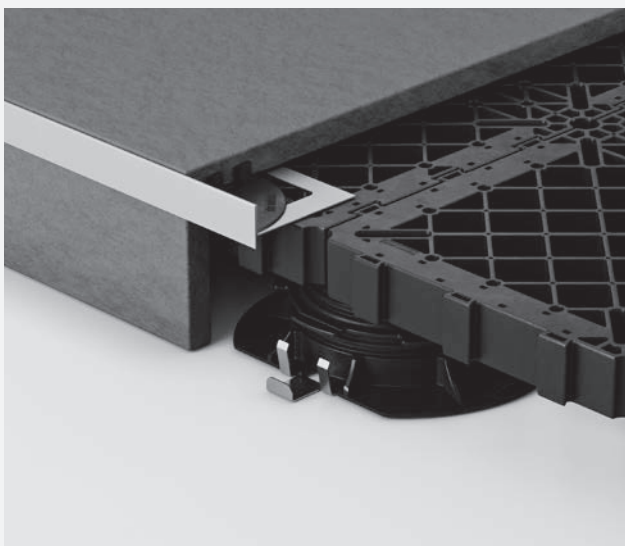

Ce produit est assorti au profilé de bordure de dalle.

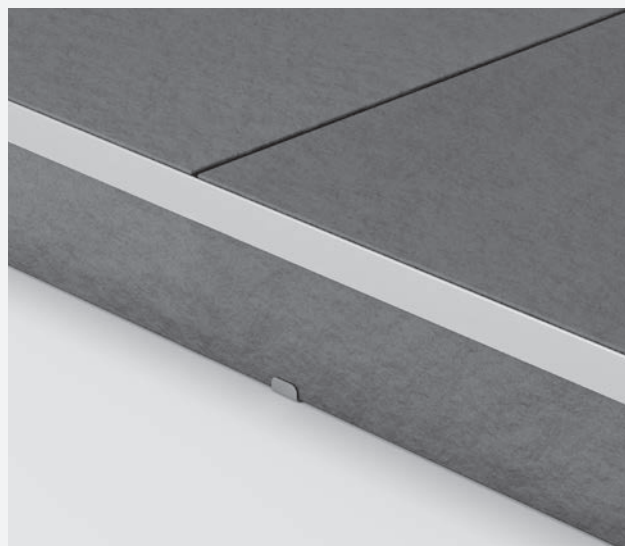

Das Produkt wird mit dem Kantenprofil kombiniert.

CLIP DE BARDAGE VERTICAL (BASE)

VERTIKALE BASIS-KANTENKLAMMER

CODE ARTIKEL-NR.	DESCRIPTION BESCHREIBUNG	COMPATIBILITE DES PLOTS KOMPATIBILITÄT STELZLAGER	Ø TETE DES PLOTS Ø STELZLAGERKOPF	EPAISSEUR DALLE PLATTENSTÄRKE	PIECES STCK. 
P021000322	Clip base Basis-Kantenklammer	NM à base à rupture facilitée NM mit Basis mit Sollbruchstelle	110/150 mm	20 mm	100
		SE - NM - SB	110 mm		
		PR	110/150 mm		
P021000352	Clip base Basis-Kantenklammer	SE - NM	150 mm	20 mm	100
P021000323	Clip base Basis-Kantenklammer	NM à base à rupture facilitée NM mit Basis mit Sollbruchstelle	110/150 mm	30 mm	100
		SE - NM - SB	110 mm		
		PR	110/150 mm		
P021000353	Clip base Basis-Kantenklammer	SE - NM	150 mm	30 mm	100
P021000324	Clip base Basis-Kantenklammer	NM à base à rupture facilitée NM mit Basis mit Sollbruchstelle	110/150 mm	40 mm	100
		SE - NM - SB	110 mm		
		PR	110/150 mm		
P021000354	Clip base Basis-Kantenklammer	SE - NM	150 mm	40 mm	100



CLIP DE BARDAGE VERTICAL ANGULAIRE (BASE)

VERTIKALE ECKKANTENKLAMMER (BASIS)

Ce clip est utilisé en cas de bardage vertical à "angle", en utilisant un unique clip au lieu de deux clips de base. Une solution qui, posée sous la base du plot expressément coupé à "angle", et associée au profilé de bordure de dalle, crée une réserve avec des mordants qui encastrent le tronçon de dallage découpé à mesure de l'espace à barder. Réalisé en acier inox, simple et à rapide à installer. Grâce à ce système il est aussi possible de réaliser des gradins.

Die Klammer wird bei vertikalen Eckausfachungen eingesetzt: anstelle von zwei Basis-Kantenklammern wird nur eine verwendet. Eine Lösung, bei der durch Positionierung unter der Basis des speziell „auf Eck“ geschnittenen Stelzlagers in Verbindung mit dem Plattenrandprofil ein Sitz mit Zähnen erzeugt und dadurch der Anteil des auf die Größe des auszufachenden Raumes zugeschnittenen Bodenbelags verkeilt wird.

Die Klammer ist aus Edelstahl gefertigt und lässt sich schnell und einfach montieren. Mit diesem System lassen sich auch Stufen realisieren.

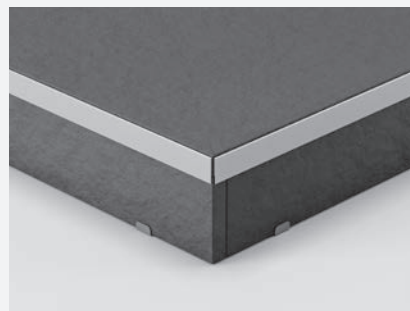
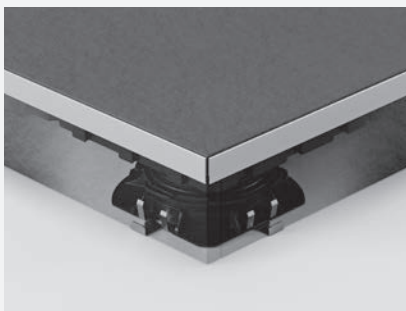
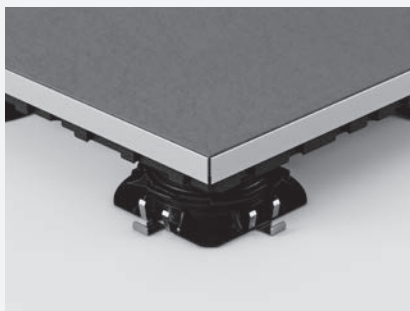

CODE ARTIKEL- NR.	DESCRIPTION BESCHREIBUNG	COMPATIBILITE DES PLOTS KOMPATIBILITÄT STELZLAGER	Ø TETE DES PLOTS Ø STELZLAGERKOPF	EPAISSEUR DALLE PLATTENSTÄRKE	PIECES STCK. 
P021000912	Clip base Basis- Eckklammer	PR - NM à base à rupture facilitée NM mit Basis mit Sollbruchstelle	110/150 mm	20 mm	25
		SE - NM - SB	110 mm		
		PR	150 mm		
P021000922	Clip base Basis- Eckklammer	SE - NM	150 mm	20 mm	25



COUCHE DE SEPARATION EN CAOUTCHOUC

TRENNSCHICHT AUS GUMMI

La couche de séparation en caoutchouc thermoplastique (TPE) est posée sous la base des pots du revêtement de sol surélevé afin de protéger l'imperméabilisation, elle a en outre la fonction de diminuer le pont acoustique se créant entre le revêtement et le plan de pose en évitant ainsi la formation du bruit de piétinement.

Sur le côté inférieur les lignes de coupe sont indiquées en cas de nécessité et le bord en relief permet une parfaite évacuation des eaux de pluie. La couche de séparation a une épaisseur de 2 mm et un diamètre de 215 mm.

Die Schutzschicht aus thermoplastischem Gummi (TPE) wird unter die Basis der Stelzlager verlegt und schützt somit den wasserdichten Belag vor den Stelzlägern, auf denen der Doppelboden angebracht wird. Die akustische Brücke, die zwischen dem Boden und der Verlegefläche entsteht wird verringert und der Wiederhall des Trittschalls wird vermieden. Auf der unteren Seite der Trennschicht sind die Schnittlinien aufgezeichnet. Der Rand der Trennschicht ist so verarbeitet, dass das Regenwasser perfekt ablaufen kann. Sie ist 2 mm dick und hat einen Durchmesser von 215 mm.

AVANTAGES

- Protection de la couche imperméable de la pose des plots de revêtement.
- Diminution du pont acoustique entre le revêtement et le plan de pose.

VORTEILE

- Schützt die Abdichtungsbahn gegenüber der Druckbelastung einzelner Stelzlager
- Verringert die Schallbrücke zwischen Boden und Verlegefläche.



CODE ARTIKEL-NR.	DESCRIPTION BESCHREIBUNG	DIMENSIONS MAßE	PIECES STCK. 
E083000300	Couche e séparation en caoutchouc Trennschicht aus Gummi	Ø 215 mm	50



SCUDO

SCUDO-TRENNSCHICHT

“Scudo” est une couche isolante expansée à cellules closes à haute densité de 3 mm d’épaisseur. Appliquée sous la base du plot “Scudo” a la fonction de couche de séparation, il protège l’imperméabilisation des plots de revêtement, en outre il diminue le pont acoustique qui se crée entre le sol et la surface de pose, évitant ainsi l’impact du bruit de piétinement.

Scudo ist eine Isolierschicht aus geschlossenzelligem hochdichtem Kunststoff mit einer Stärke von 3 mm. Angewandt unter der Basis des Stelzlagers, dient sie als Trennschicht, schützt die wasserdichte Abdeckung vor den Stützen der Stelzlager, verringert die Akustikbrücke, die zwischen dem Boden und der Auflagefläche entsteht und vermeidet Trittschallauswirkungen.

AVANTAGES

- Protection de la couche imperméable de la pose des plots de revêtement
- Diminution du pont acoustique entre le revêtement et le plan de pose.
- Disponible en deux versions: adhésif et non adhésif.

VORTEILE

- Schutz durch eine Isolierschicht für den Aufbau der Stelzlager;
- Reduziert die akustische Brücke zwischen Boden und dem verlegten Boden;
- In zwei Ausführungen verfügbar: selbstklebende oder nicht selbstklebende.

CODE ARTIKEL-NR.	DESCRIPTION BESCHREIBUNG	DIMENSIONS MAßE	PIECES STCK. 
E083000233	Épaisseur 3 mm (adhésif) Selbstklebende Trennschicht „SCUDO“ 3mm	Ø 205 mm	400
E083000223	Épaisseur 3 mm Trennschicht „SCUDO“ 3 mm	Ø 205 mm	400





ROULEAU DE GAZON SYNTHETIQUE

KUNSTRASEN-ROLLE

Ce gazon synthétique a été expressément conçu pour remplacer le gazon naturel. La couleur particulière de ses fils le rend parfaitement identique au gazon naturel.

Dieser Kunstrasen wurde speziell entwickelt, um als Alternative zum Naturrasen eingesetzt zu werden.

Die besondere Farbe der Grashalme verleiht ihm ein dem Naturrasen sehr ähnliches Aussehen.

CODE ARTIKEL-NR.	DESCRIPTION BESCHREIBUNG	DIMENSIONS MAÛE	PIECES STCK. 	PIECES STCK. 
V13028015	Gazon synthétique en rouleaux épaisseur 50 mm <i>Kunstrasen in Rollen, Florhöhe 50 mm</i>	L 15 mt - H 2 mt	1 rouleau 1 Rolle	5 rouleaux 5 Rollen



BANDE DE JONCTION ADHESIVE

ANSCHLUSSKLEBEBAND

La bande de jonction est adhésive d'un côté, afin d'unir parfaitement les deux languettes des rouleaux.

Das Anschlussklebeband ist auf einer Seite selbstklebend, so dass die beiden Kanten der Rollen perfekt verbunden werden können.

CODE ARTIKEL-NR.	DESCRIPTION BESCHREIBUNG	DIMENSIONS MAÛE	PIECES STCK. 
V13028050	Bande de jonction adhesive H 15 cm <i>Anschlussklebeband H 15 cm</i>	L 10 mt	4 rouleaux 4 Rollen



SABLE

SAND

Le sable destiné à colmater le gazon synthétique est fourni dans de pratiques sacs de 25 kg.

Der Sand zum Verfüllen des Kunstrasens wird in praktischen 25-kg-Säcken geliefert.

CODE ARTIKEL-NR.	DESCRIPTION BESCHREIBUNG	CONSOMMATION VERBRAUCH	KG 	PIECES STCK. 	PIECES STCK. 
W160210000	Sable de silice <i>Quarzsand</i>	4-5 kg/m ²	25	1 sac <i>1 Beutel</i>	60 sacs <i>60 Beutel</i>

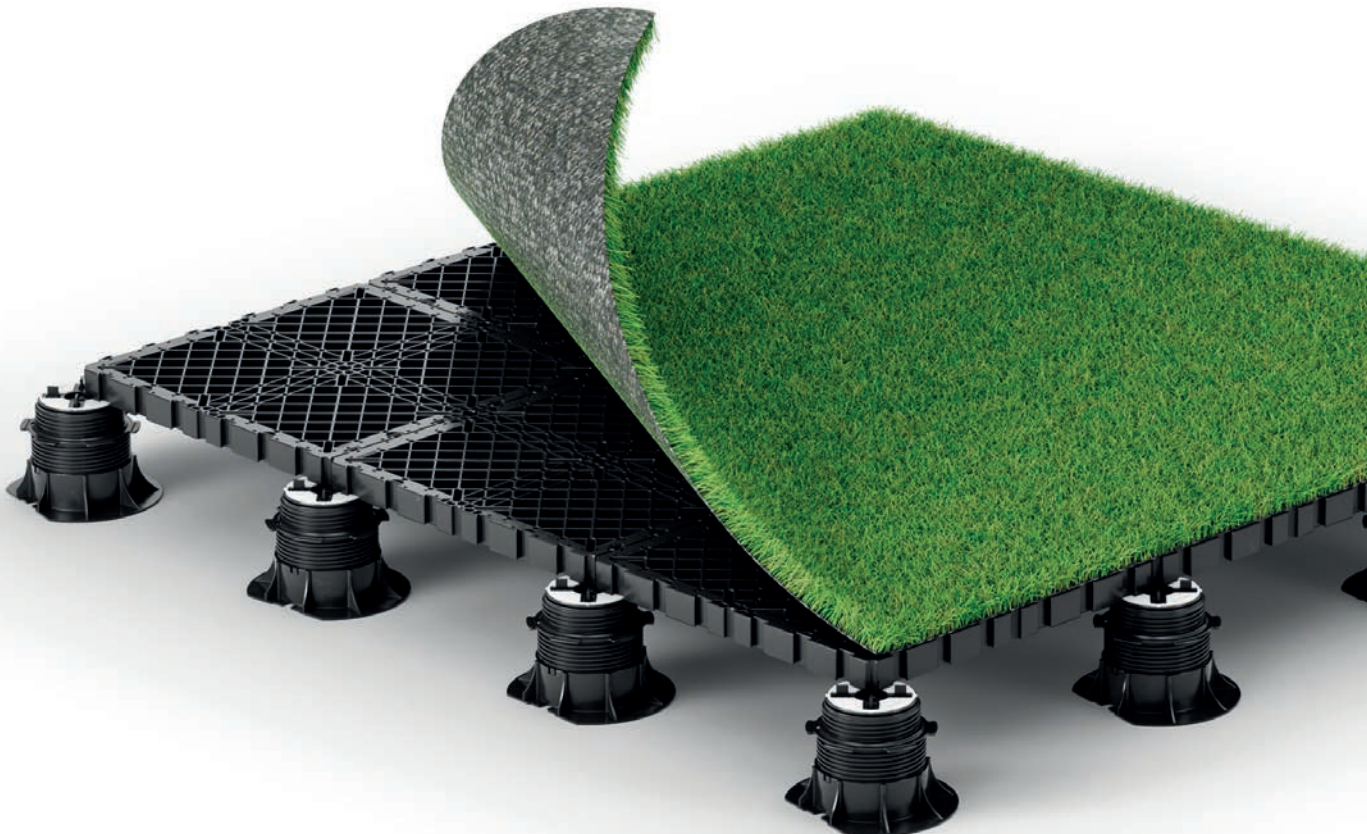

PR

PLOT PRIME®

PRIME® STELZLAGER

Avec les plots Pedestal Prime® il ne faut plus de bagues, de tubes ni de rallonges additionnelles, la rallonge est déjà intégrée.

Trois dimensions différentes permettent de couvrir toutes les hauteurs de 30 mm à 420 mm Sa forme ergonomique en outre en facilite le réglage.

Mit den Pedestal Prime®-Stelzlager werden keine zusätzlichen Ringe, Rohre oder Verlängerungen benötigt: Die Verlängerung ist bereits integriert.



Drei verschiedene Größen decken alle Höhen von 30 mm bis 420 mm ab. Seine ergonomische Form erleichtert zudem die Einstellung.

155 - 420 mm

65 - 155 mm

30 - 65 mm



CODE ARTIKEL-NR.	DESCRIPTION BESCHREIBUNG	DIMENSIONS MAßE	PIECES STCK. 	PIECES STCK. 
E500030065*	PR1 avec tête en bi-matériau auto-nivelante Ø 110 mm PR 1 mit selbstnivellierendem Zweikomponentenkopf Ø110 mm	30-65 mm	25	1350
E500060155*	PR2 avec tête en bi-matériau auto-nivelante Ø 110 mm PR 2 mit selbstnivellierendem Zweikomponentenkopf Ø110 mm	65-155 mm	25	750
E500150420*	PR3 avec tête en bi-matériau auto-nivelante Ø 110 mm PR 3 mit selbstnivellierendem Zweikomponentenkopf Ø110 mm	155-420 mm	12	336
E501000190	Rallonge PR** Verlängerung PR**	-	12	576
E036000100	Bloc tête basculante Blockierungsknopf für selbstnivellierenden Kopf	-	800***	-

* Le code se réfère au plot complet de tête auto-nivelante Ø 110 mm et ailettes épaisseur 4 mm H 12 mm.

** Utilisable avec PR3.

* Artikelnr. bezieht sich auf Stelzlager komplett mit selbstnivellierendem Kopf Ø 110 mm und Fugenstege mit 4 mm, Dicke H 12 mm.

** Verwendbar mit PR3.

*** 100 Stck/Beutel

SE

PLOT ETERNO ETERNO STELZLAGER



CODE ARTIKEL- NR.	TYPE BESCHREIBUNG	DIMENSIONS MAßE	PIECES STCK. 	PIECES STCK.
E240028038	SE 0	28-38 mm	25	1500
E240037050	SE 1	37,5-50 mm	25	1200
E240050075	SE 2	50-75 mm	25	1200
E240075120	SE 3	75-120 mm	25	800
E240120170	SE 4	120-170 mm	25	600
E240170215	SE 5	170-215 mm	25	600
E240140230	SE 6	140-230 mm	-	-
E240185275	SE 7	185-275 mm	-	-
E240235325	SE 8	235-325 mm	-	-
E240205345	SE 9	205-345 mm	-	-
E240250385	SE 10	250-385 mm	-	-
E240300400	SE 11	300-400 mm	-	-
E240270455	SE 12	270-455 mm	-	-
E240315500	SE 13	315-500 mm	-	-
E240365550	SE 14	365-550 mm	-	-
E130125000	Rallonge P1* Verlängerung P1*	-	25	1050
E036000100	Bloc tête basculante Blockierungsk- nopf	-	800**	-



SE0 = SE0	SE8 = SE5 + 1xP1
SE1 = SE1	SE9 = SE3 + 2xP1
SE2 = SE2	SE10 = SE4 + 2xP1
SE3 = SE3	SE11 = SE5 + 2xP1
SE4 = SE4	SE12 = SE3 + 3xP1
SE5 = SE5	SE13 = SE4 + 3xP1
SE6 = SE3 + 1xP1	SE14 = SE5 + 3xP1
SE7 = SE4 + 1xP1	-

NB: les codes de SE0 à SE14 se réfèrent au plot complet de tête auto-nivelante Ø 110 mm et ailettes épaisseur 4 mm H 12 mm.

* Rallonge utilisable uniquement avec les plots SE3, SE4 et SE5.

Hinweis: Die Artikelnummern von SE0 bis SE14 beziehen sich auf Stelzlager komplett mit selbstnivellierendem Kopf Ø 110 mm, mit Fugenstegen zu 4 mm Dicke H 12 mm (auf Anfrage 2-3 mm).

* Verlängerung nur mit Stelzlagern SE3, SE4 und SE5 verwendbar.

** 100 Stck/Beutel

SR/SRT

PLOT REVERSUS® REVERSUS® STELZLAGER

CODE ARTIKEL-NR.	TYPE TYP	DIMENSIONS MAÛE	PIECES STCK. 	PIECES STCK. 
E030010304	SRT1	26-38 mm	20	1320
E030010406	SRT2	38-60 mm	20	960
E030010610	SRT3	59-100 mm	20	720
E030010916	SRT4	93-162 mm	20	480
E030011628	SRT5	158-280 mm	20	420
E030020304	SR1	26-38 mm	20	1320
E030020406	SR2	38-60 mm	20	960
E030020610	SR3	59-100 mm	20	720
E030020916	SR4	93-162 mm	20	480
E030021628	SR5	158-280 mm	20	420



SR/SRT 1
26 - 38 mm

SR/SRT 2
38 - 60 mm

SR/SRT 3
59 - 100 mm



SR/SRT 4
93 - 162 mm

SR/SRT 5
158 - 280 mm



SR/SRT 3 + 2 PNM
275 - 385 mm



SR/SRT 3 + 3 PNM
381 - 528 mm



SR/SRT 4 + 1 PNM
201 - 305 mm



SR/SRT 4 + 2 PNM
308 - 449 mm



SR/SRT 5 + 1 PNM
311 - 422 mm





SR/SRT 5 + 2 PNM
418 - 565 mm

PLOT STELZLAGER	HAUTEUR HÖHE	HAUTEUR HÖHE + 1 rallonge Verlängerung		HAUTEUR HÖHE + 2 rallonge Verlängerung		HAUTEUR HÖHE + 3 rallonge Verlängerung	
		min.	max.	min.	max.	min.	max.
SR/SRT 3	59 - 100 mm	-	-	275 mm	385 mm	381 mm	528 mm
SR/SRT 4	93 - 162 mm	201 mm	305 mm	308 mm	449 mm	-	-
SR/SRT 5	158 - 280 mm	311 mm	422 mm	418 mm	565 mm	-	-

NM

PLOT NEW MAXI

NEW MAXI STELZLAGER

CODE ARTIKEL-NR.	TYPE TYP	DIMENSIONS MAÛE	PIECES STCK. 	PIECES STCK. 
E014025047	NM 1	25-40 mm	20	1320
E014040077	NM 2	40-70 mm	20	960
E014060107	NM 3	60-100 mm	20	720
E014090167	NM 4	90-160 mm	20	600
E014150277	NM 5	150-270 mm	20	420
E044000145	Rallonge PNM* Verlängerung PNM*	-	30	600



NB: les codes se réfèrent au plot complet de tête Ø 110 mm et ailettes épaisseur 4 mm H 12 mm, sur demande 2-3 mm.

* Rallonge utilisable uniquement avec les plots NM3, NM4 et NM5.



Hinweis: Die Artikelnummern beziehen sich auf Stelzlager komplett mit Kopf Ø 110 mm, mit Fugenstegen zu 4 mm Dicke H 12 mm (auf Anfrage 2-3 mm).

* Verlängerung nur mit Stelzlageren NM3, NM4 und NM5 verwendbar.

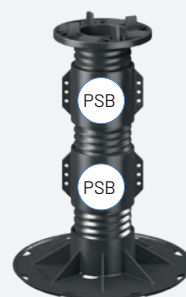

PLOT STELZLAGER	HAUTEUR HÖHE		HAUTEUR HÖHE +1 PNM		HAUTEUR HÖHE +2 PNM		HAUTEUR HÖHE +3 PNM	
	min.	max.	min.	max.	min.	max.	min.	max.
NM 1	25	40	-	-	-	-	-	-
NM 2	40	70	-	-	-	-	-	-
NM 3	60	100	-	-	275	395	380	540
NM 4	90	160	195	305	305	450	410	590
NM 5	150	270	300	415	410	555	520	700

SB**SUPPORTO BASIC**
BASIC STELZLAGER**SB 1**
27-35 mm**SB 2**
35-50 mm**SB 3**
50-80 mm**SB 4**
70-120 mm**SB 5**
112-168 mm**SB 6**
132-210 mm**SB 7**
175-260 mm**SB 8**
195-300 mm

CODE ARTIKEL-NR.	TYPE TYP	DIMENSIONS MAßE	PIECES STCK. 	PIECES STCK. 
E015427035	SB 1	27-35 mm	40	1680
E015435050	SB 2	35-50 mm	30	1260
E015450080	SB 3	50-80 mm	35	1050
E015470120	SB 4	70-120 mm	25	750
E015481117	SB 5	112-168 mm	-	-
E015481320	SB 6	132-210 mm	-	-
E015481726	SB 7	175-260 mm	-	-
E015481929	SB 8	195-300 mm	-	-
E044000625	Prolunga PSB* PSB Extension*	-	50	2100

PLOT STELZLAGER	COMPOSITION ZUSAMMENSETZUNG
SB 1	SB 1
SB 2	SB 2
SB 3	SB 3
SB 4	SB 4
SB 5	SB 3 + 1 rallonge SB 3 + 1 Verlängerung
SB 6	SB 4 + 1 rallonge SB 4 + 1 Verlängerung
SB 7	SB 3 + 2 rallonges SB 3 + 2 Verlängerung
SB 8	SB 4 + 2 rallonges SB 4 + 2 Verlängerung

NB: les codes se réfèrent au modèle à ailettes épaisseur 4 mm H 12 mm.

* Rallonge utilisable uniquement avec les plots SB3 et SB4.

Hinweis: Die Artikelnummern beziehen sich auf das Modell mit Fugenstegen zu 4 mm Dicke H 12 mm.

* Verlängerung mit Stelzlagern SB3 und SB4 verwendbar.

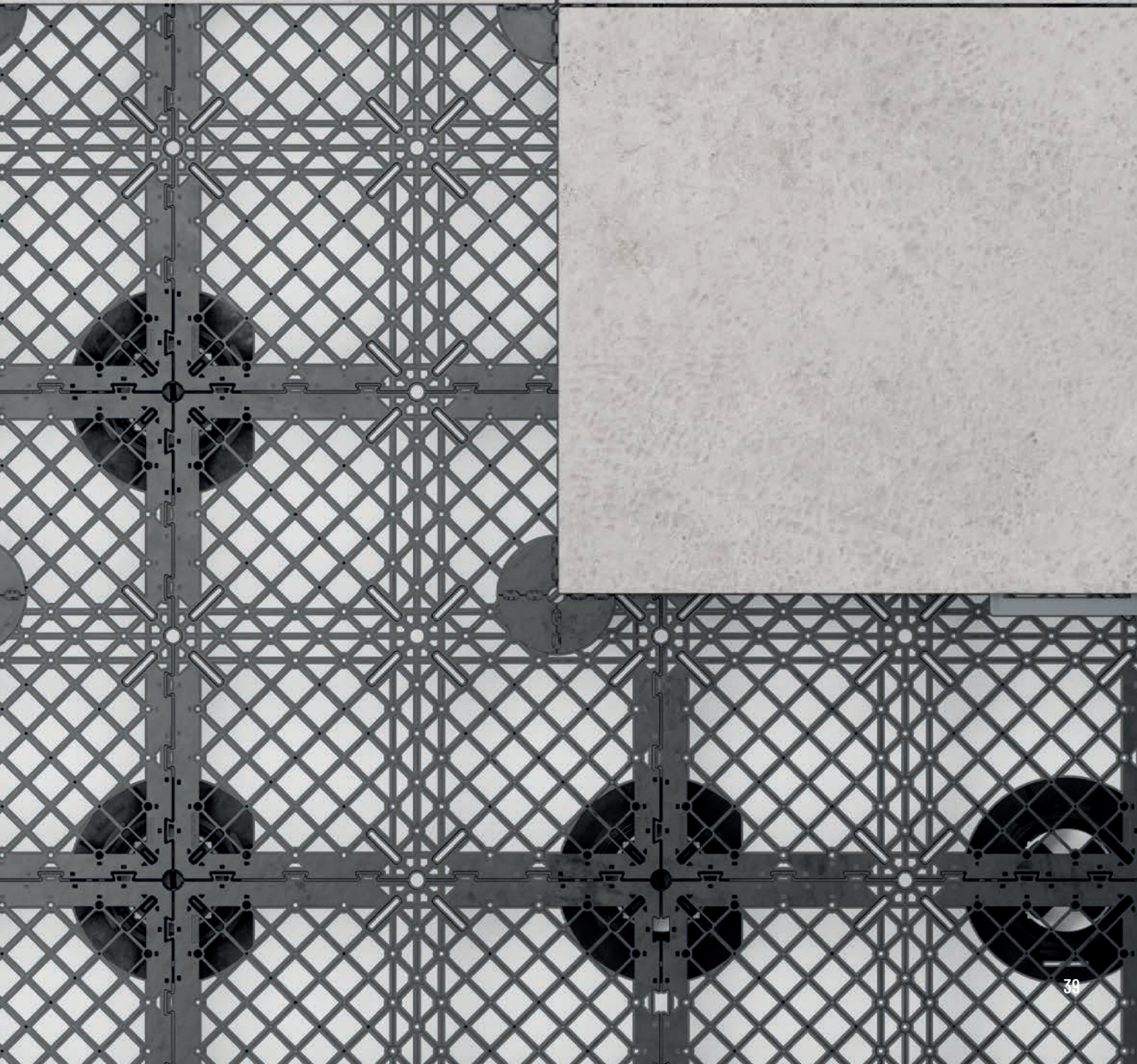



MADE IN ITALY



ETERNO IVICA SRL

via Austria, 25/E
35127 Padova - Italy

ITA +39 049 8530101
EXP +39 049 8530102
FAX +39 049 8530111

eternoivica@eternoivica.com
www.eternoivica.com

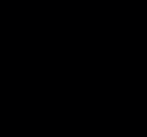
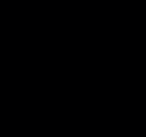

eternoivica

MADE IN ITALY

ETERNO IVICA SRL

via Austria, 25/E
35127 Padova - Italy

ITA +39 049 8530101
EXP +39 049 8530102
FAX +39 049 8530111

eternoivica@eternoivica.com
www.eternoivica.com